

## User manual

# Kirami FinVision Original - Changing room



Check the contents of the delivery without delay!  
Study the instructions carefully and keep them for future reference.

# Contents

page	3	FI	KÄYTTÖOHJEET
page	16	SE	BRUKSANVISNING
page	29	EN	INSTRUCTIONS FOR USE
page	42	DE	GEBRAUCHSANWEISUNGEN
page	55	FR	MODE D'EMPLOI
page	68	NL	GEBRUIKSAANWIJZINGEN



Like us on Facebook! Tips on using the product, competitions, experiences, images, etc. at [www.facebook.com/kiramioy](http://www.facebook.com/kiramioy)









Kirami Oy YouTube channel  
<http://bit.ly/2U1vBmZ>

## Käyttöohjeet

# Kirami FinVision Original - Pukukoppi

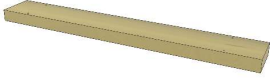

Tarkasta toimituksen sisältö viipymättä!  
Tutustu huolella ja säilytä ohjeet tulevaisuutta varten.

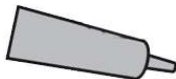
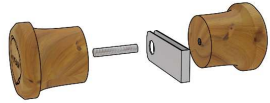
1.		Pukukoppi	1 kpl
2.		Täytepala kuljetustukien väliin	2 kpl
3.		Ruuvit 4,8 x 75 mm (Moduulien liittämiseen)	12 kpl
4.		Astinlauta	1 kpl
5.		Ruuvit (Ruskea) 4,2 x 55 mm (Astinlautaan, Smyygilautoihin ja sokkelilautoihin)	31 kpl
6.		Smyygilauta (Lyhyt)	1 kpl
7.		Smyygilauta (Pitkä)	2 kpl
8.		U-pelti	1 kpl
9.		Ruuvit katto- ja räystäspeltiin	15 kpl
10.		Räystäspelti pukukoppiin	1 kpl
11.		Sokkelilauta	2 kpl
12.		Silikoni	1 kpl
13.		Ovennuppi	

## MODUULIOSIEN KULJETUS JA PAIKALLEEN NOSTO

Pukukopin ympärille on kuljetusta varten laitettu suojalevyt (ruuveilla kiinnitetty) sekä suo- jakelmua. Poista nämä suojat vasta, kun alat liittämään pukukoppia. Tällöin vältetään turhilta naarmuilta ja kolhuilta.

Pukukoppia siirrettäessä tulee nostoliinat, trukinpiikit tai pitkät pumppukärkyt asettaa saunan alle siten, että kuljetustuki tukee elementtejä mahdollisimman hyvin koko noston ajan ja pukukoppi pysyy suorassa sekä kantavuus tasaisena. Katso esimerkkikuvista, kuinka pukukoppi nostetaan paikoilleen trukinpiikeillä tai nostoliinojen avulla.

Pakkausmateriaaleineen pukukoppi painaa noin 750 kg.

Jos tilasit pukukopin jälkeinpäin niin katso asennuskuvista kohdat 1-5 ennen kuin nostat pukukopin saunaan kiinni.

**Pukukoppi pitää nostaa siltä seinän puolelta, josta löytyy tämä merkki. Liinat/trukinpiikit pitää asetella merkkien kohdalle.**

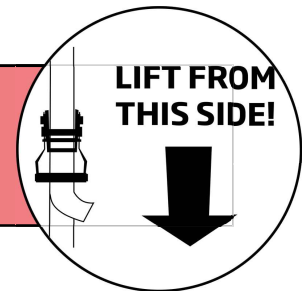

## POHJAT

Pohjan voi tasata kivimurskeella tai jos haluaa kiinteämmän pohjan, sen voi valaa betonista. Jos haluat eristää pohjan, niin suosittelemme laittamaan vähintään 5-10 cm routalevyä soran alle, tämä katkaisee tehokkaasti maan alta siirtyvän kylmäsiilan.

Suosittellemme asettamaan kovan alustan päälle betonilaattoja lisäkorotukseksi sekä laattojen päälle kattuhuopaa (bitumihuopa) laatan leveydelle. Tämän jälkeen betonilaattojen päälle on hyvä tehdä kestävästä materiaalista ristikko (Kuva alla), jolloin moduulien vaakatasoon saaminen helpottuu.

Moduulit voi asentaa myös suoraan betonilaattojen päälle mutta tällöin on oltava erityisen huolellinen että sauna ja pukuhuone ovat samalla tasolla.

Kun moduulien pohja jää selvästi ilmaan, se tuulettuu ja kuivuu hyvin.

On tärkeää myös huolehtia, ettei moduulit jää pitkän nurmikon tai heinikon ympäröimäksi, sillä se estää puun hengityksen ja edistää mätänemistä. Saunan alaosan tulee aina päästä tuuletuttamaan.

Huomioi mahdolliset huoltotoimenpiteet asennuspaikkaa valitessasi. Takuu ei korvaa mitään välillisiä kuluja kuten terassien purkua tai rakentamista. Ennen pohjien tekoa on myös hyvä valmistella vedenpoisto saunasta eteenpäin lopulliseen sijoituspaikkaan (saunasta on oma vedenpoisto asennettuna valmiiksi)

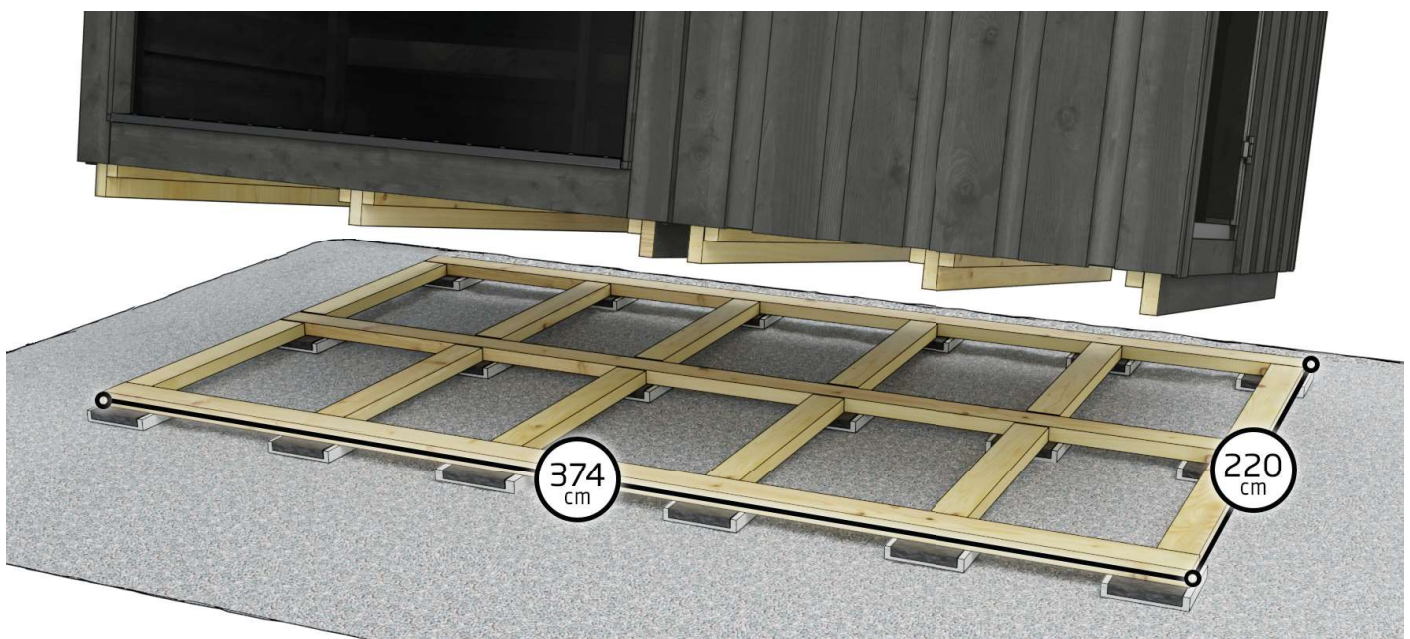

## ASENNUS

**Jos tilasit saunan ja pukuhuoneen samalla kertaa niin ohita kohdat 1 - 5**



1. Irroita saunan sokkelilaudat edestä ja takaa.

2. Irroita kaksi reunimmaista ruuvia saunan oven puolen eturäystäspellistä.

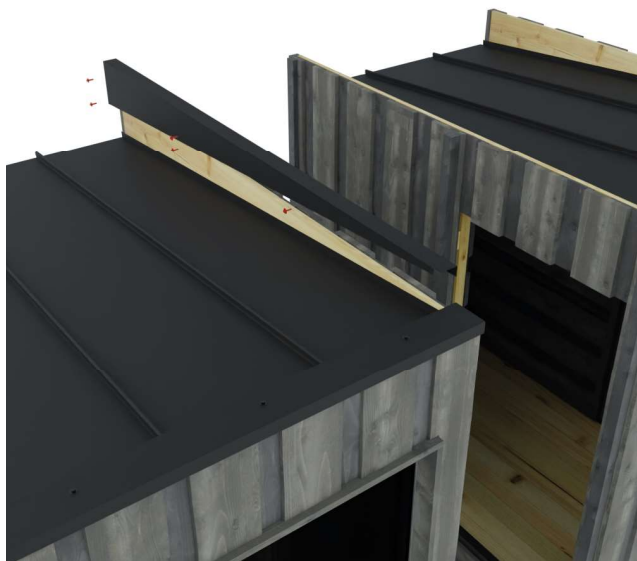

3. Irroita saunasta sivu räystäspelti. Pelti on kiinni viidellä ruuvilla.

Siirrä pelti pukukopin sille puolelle jossa on kulkuovi. Kiinnitä pelti viidellä ruuvilla kiinni samoihin kohtiin kuin ne olivat saunassa.

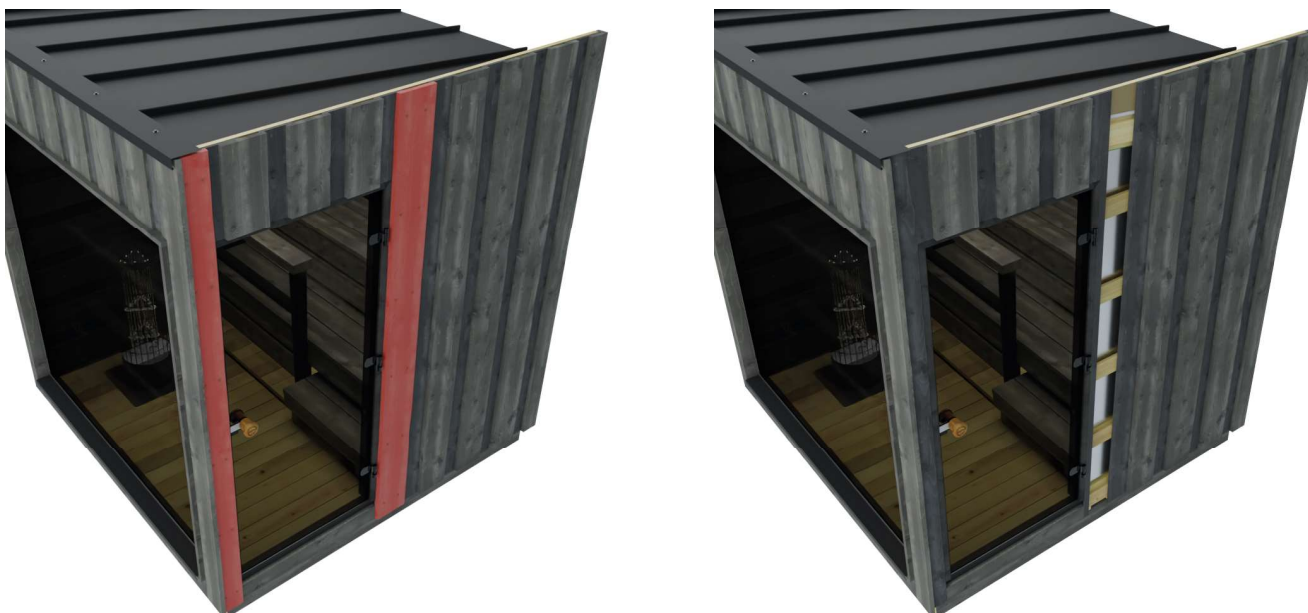

4. Irroita kaksi kappaletta tuppeensahattuja lautta saunan oven karmien reunoilta.



5. Jos tilasit pukukopin jälkikäteen saunan kanssa niin irroita ja siirrä oven lukitus-kappaleet tilaamaasi pukukoppiin samalle kohtaa mitä ne oli saunassa.



## ALOITA TÄSTÄ JOS TILASIT SAUNAN JA PUKuhuONEEN SAMALLA KERTAA



6. Nosta pukukoppi saunaan kiinni.

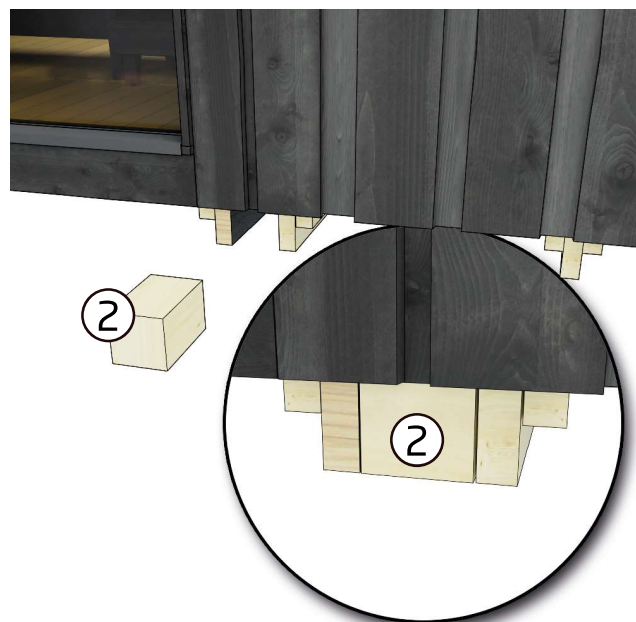

7. Laita täytepala ( 2 ) saunan ja pukuhuoneen kuljetustukien väliin.

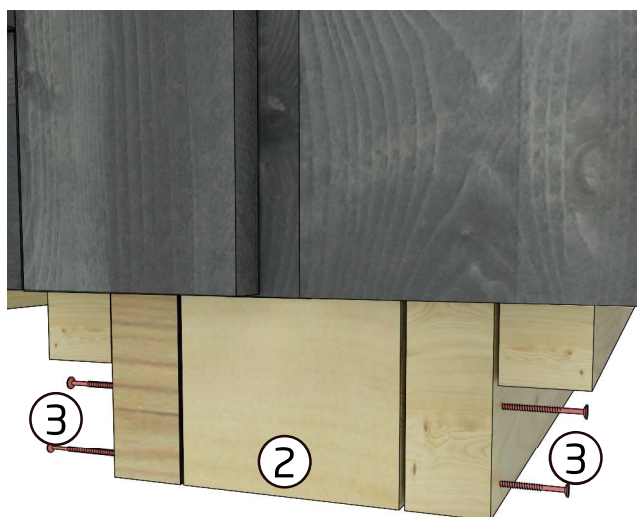

8. Kiinnitä täytepala ( 2 ) neljällä ruuvilla ( 3 ).

Kaksi ruuvia molemmilta puolilta.

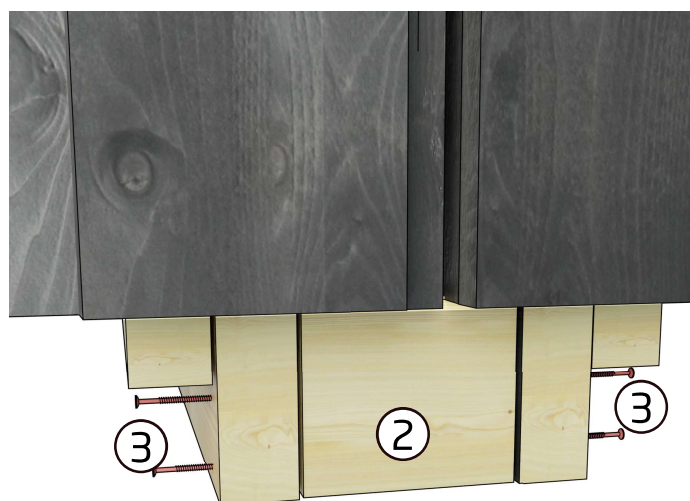

9. Kiinnitä täytepala ( 2 ) saunan ja pukuhuoneen taakse samanlailla kuin kohdissa 7 ja 8.

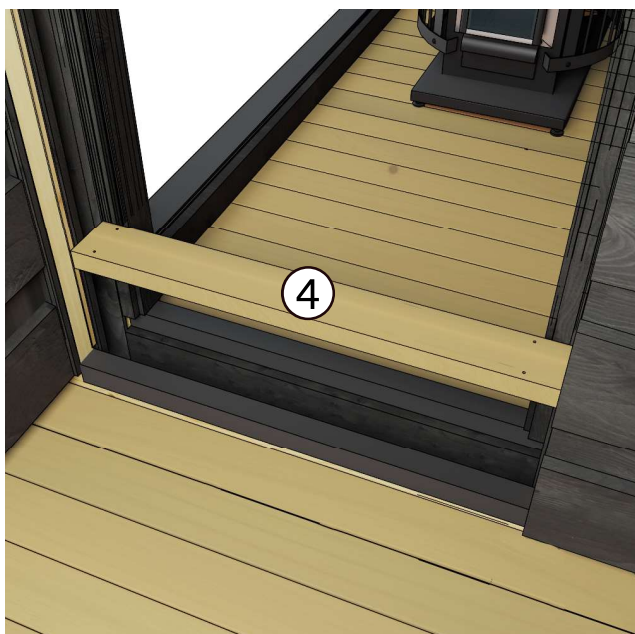

10. Asettele astinlauta ( 4 ) saunan ja pukuhuoneen väliin.

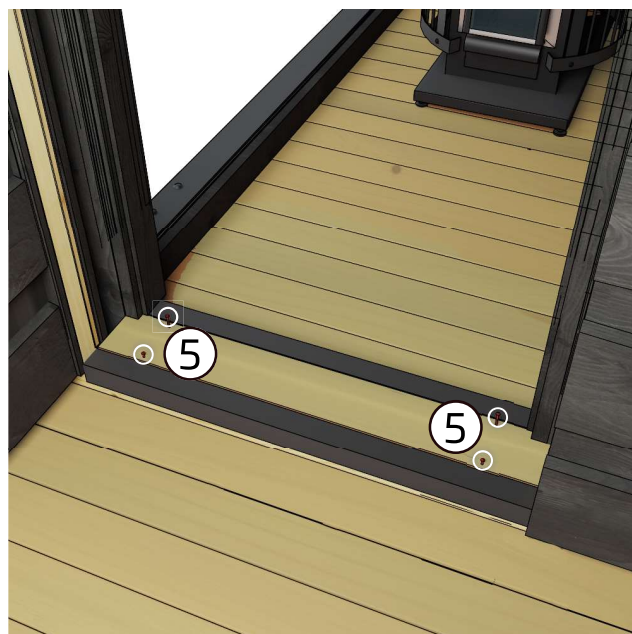

11. Kiinnitä astinlauta ( 4 ) neljällä ruuvilla ( 5 ). Astinlaudassa on valmiit reiät valmiina.



12. Kiinnitä Smyygilauta lyhyt ( 6 ) saunan ja pukuhuoneen oviaukon ylös. Smyygilauta tulee päin saunan oven karmeja. Smyygilauta kiinnitetään kolmella ruuvilla ( 5 ). Smyygilaudassa on reiät valmiina.

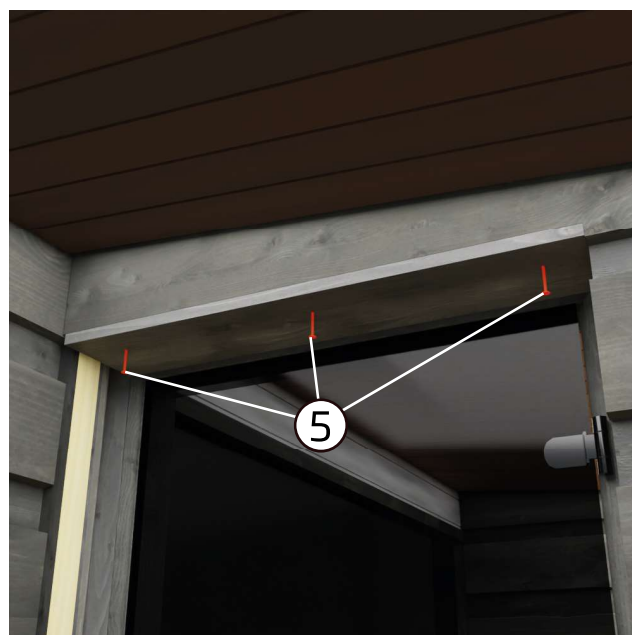

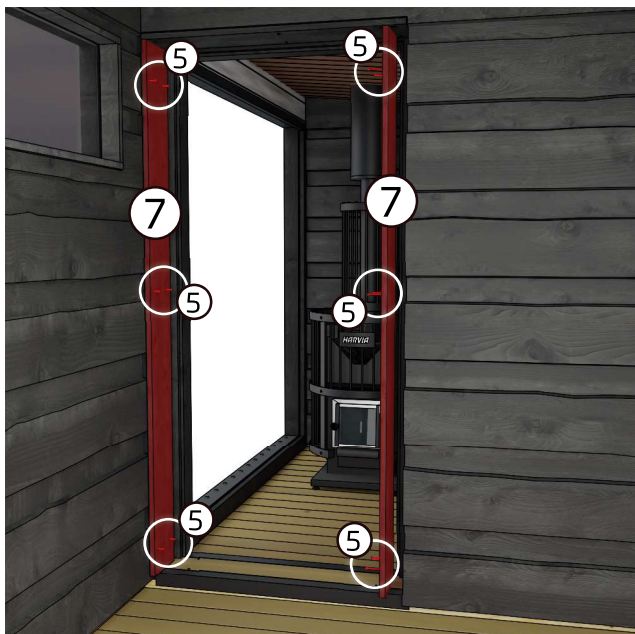

13. Kiinnitä pitkät smyggilaudat ( 7 ) saunan ja pukuhuoneen oviaukon sivuille. Smyggilauta kiinnitetään kuudella ruuvilla ( 5 ) per lauta. Smyggilaudoissa on reiät valmiina.

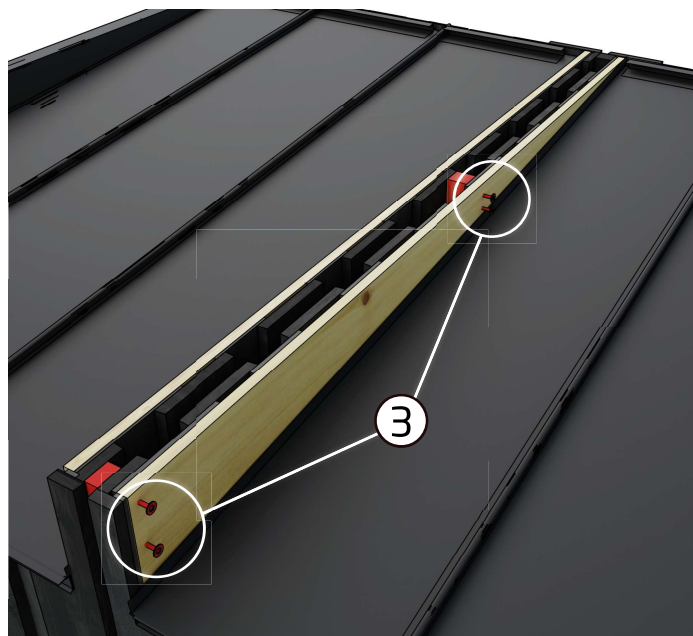

14. Kiinnitä sauna ja pukuhuone toisiinsa saunan katon puolelta ruuveilla ( 3 ).

Ruuvit kiinnitetään saunan puolelta siten että ne osuvat saunan ja pukuhuoneen välissä oleviin täytelistoihin.

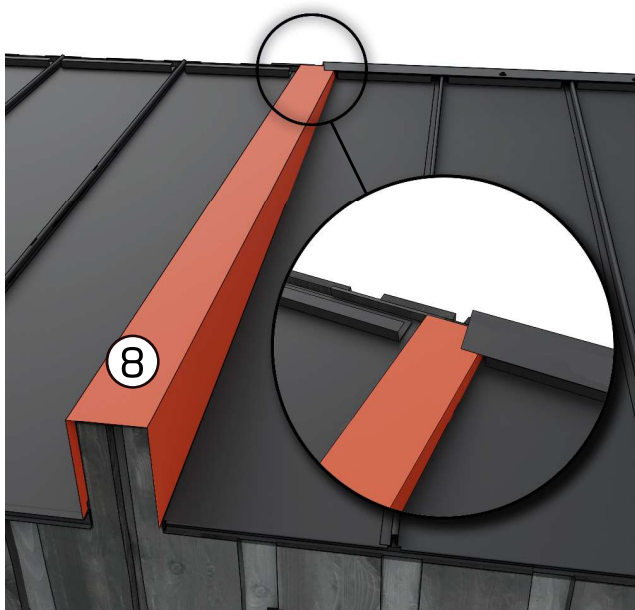

15. Asettele ja kiinnitä U-pelti ( 8 ) saunan ja pukuhuoneen väliin. Käytä kiinnittämiseen ruuveja ( 9 ). Molemmille puolille tulee viisi kappaletta ruuveja.

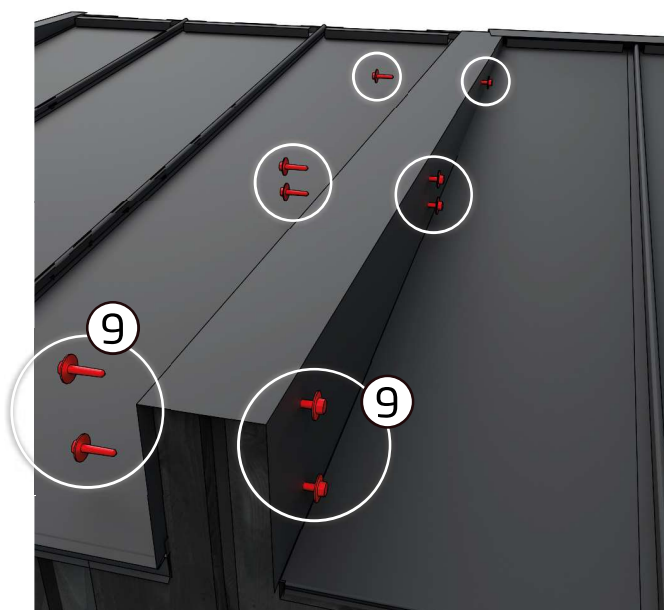

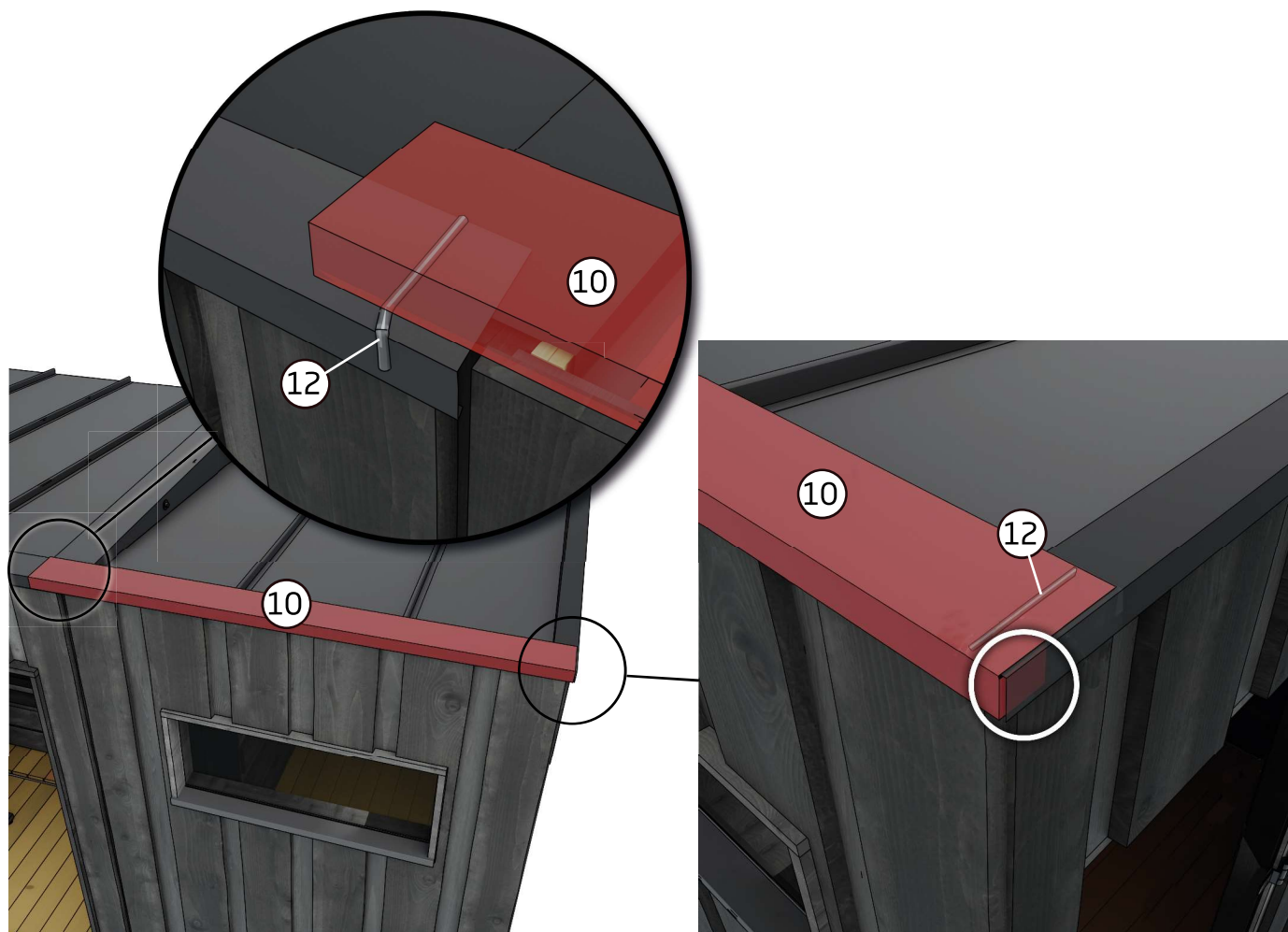

16. Asettele pukukopin räystäspelti ( 10 ) katolle. Pukukopin räystäspelti menee noin 10 cm saunassa olevan räystäspellin päälle. Saumaa saunan ja pukukopin sauma silikonilla ( 12 ).

Asettele räystäspeltien kulma samanlailla kuin saunassa se on asennettuna.

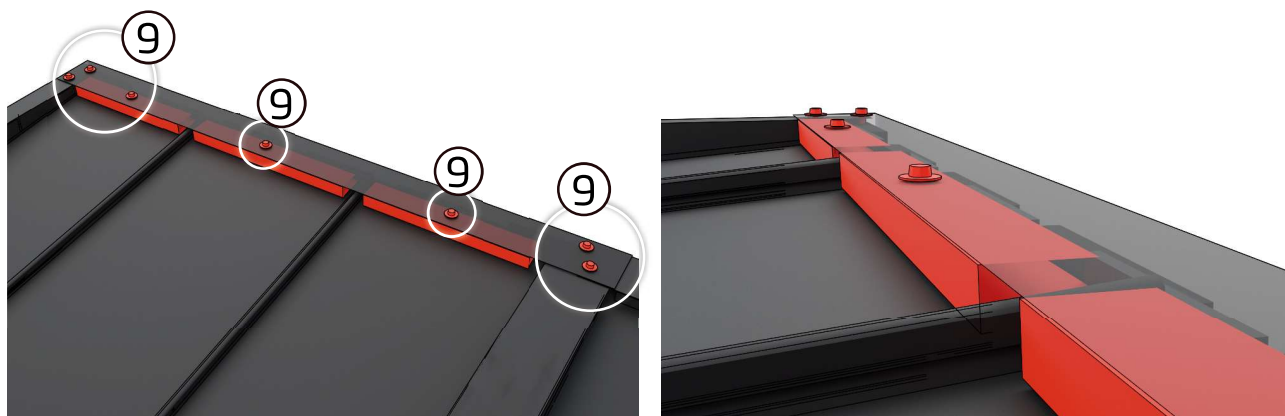

17. Kiinnitä räystäspelti ( 10 ) käyttäen ruuveja ( 9 ). Huomioi että ruuvien täytyy osua katolle asennettuihin tuulisuojiin.

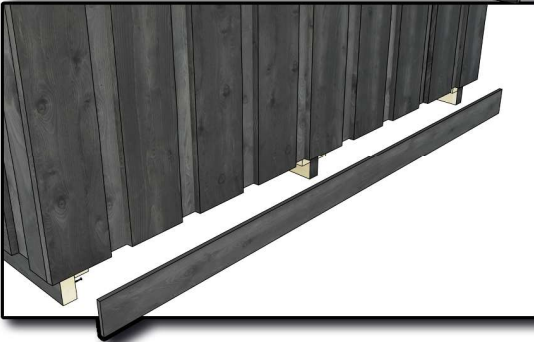
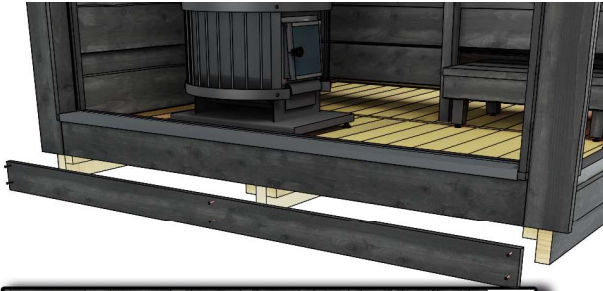

18. Kiinnitä sokkelilaudat eteen ja taakse saunan kuljetustukiin.

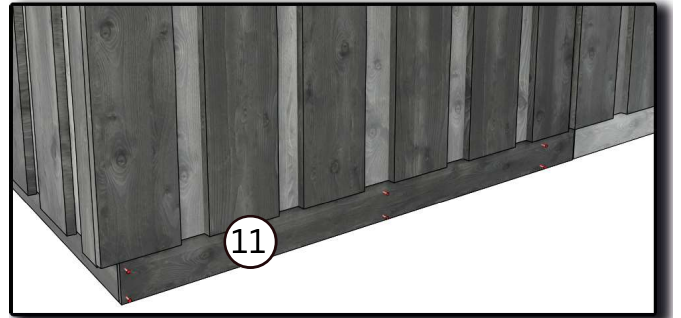
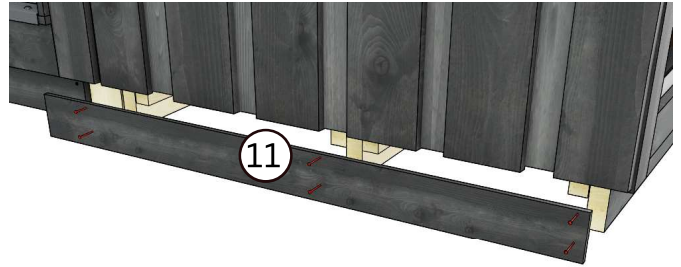

19. Kiinnitä sokkelilaudat ( 11 ) eteen ja taakse pukuhuoneen kuljetustukiin. Käytä ruuveja 6 kpl per sokkelilauta.

Sokkelilauta peittää saunan ja pukuhuoneen väliin asentamasi täytepalan.



20. Asenna ovennappi.

Oven saa lukittua mukana tulevalla ulkopuolisella lukolla. Lukkosetti sisältää kiinnityssalvan, riippulukon ja 2 avainta. Sauna lukitaan vain, kun sauna ei ole käytössä. Lukko estää oven aukeamisen rajummilla ilmoilla ja luo turvaa, etteivät lapset pääse saunaan ilman aikuisten läsnäoloa.



**Oven tulee olla lukittuna, kun sitä ei käytetä. Näin estetään oven aukeaminen ja rikkuminen esim. myrskysäässä**

## **Puun ominaisuudet ja pintojen käsittely**

Puu on luonnonmateriaali, jonka ominaisuuksista on hyvä tietää seuraavat asiat. Normaalisti puiset materiaalit harmaantuvat noin vuodessa riippuen auringonvalon määrästä (alla hoito-ohjeet). Joskus oksakohdista saattaa erittyä pihkaa. Sen voi poistaa teräslastalla ja oksakohdan voi käsitellä oksalakalla. Puusta voi myös irrota ihoon tikkuja, jotka kannattaa poistaa välittömästi steriilillä neulalla (desinfioi esim. haavanpuhdistusaineella).

### **Pukukopin ulkopinta**

Tuppeensahatusta havupuusta ja -vanerista valmistettu pukukopin ulkopinta on kauniin harmaa. Myöhemmin käsittely on järkevää tehdä sopivalla harmaalla sävyllä, sillä vaalentunut puu tarvitsee lisää väriä. Jos harmaan sävyn haluaa säilyttää, on sauna petsattava ulkopuolelta noin muutaman vuoden välein. Tehtaalla pukukoppi on käsitelty tehdaskäyttöön tarkoitetulla vesiohenteisella puuöljyllä. Jos pukukoppi halutaan uudelleen käsitellä alkuperäisellä tehdasvalmisteisella puuöljyllä, niin voit tilata puuöljyä jälleenmyyjäsi kautta. Vaihtoehtoisesti voi ulkopinnan käsitellä rautakaupasta saatavalla ulkokäyttöön tarkoitettulla Pinotex classic 21 (värikoodilla 6103-Y67R Järkäle (EU) harmaaleppä puuöljyllä.)

### **Pukukopin sisäpinta**

Pukukopin sisäpinnat ovat tumman harmaaksi käsiteltyä suomalaista havupuuta. Pukukopin voi käsitellä uudelleen tarpeen mukaan. Pukukopin seinät ovat käsitelty sisäkäyttöön soveltuvilla tehdaskäyttöisillä puuöljyllä. Jos pukukopin sisäosat halutaan uudelleen käsitellä alkuperäisellä tehdasvalmisteisella puuöljyllä, niin voit tilata sitä jälleenmyyjäsi kautta. Vaihtoehtoisesti voi pukukopin sisäpinnan käsitellä rautakaupasta saatavalla sisäkäyttöön tarkoitettulla puuöljyllä. (Pukukopin seinät värikoodilla: harmaaleppä tai 6103-Y67R Järkäle (EU).)

## TAKUU

Myönnämme pukukopille 24 kuukauden takuun materiaali- ja valmistusvirheille. Takuu on voimassa kun käyttäjä on tutustunut tuotteen käyttöohjeisiin ja noudattaa niitä.

HUOM! Yllämainitusta poikkeaa kaupallisiin tarkoituksiin käytettäville tuotteille myönnetty 6 kuukauden takuu-aika.

- Takuu ei koske sellaisia mahdollisesti ilmeneviä virheitä, jotka ovat tyypillisiä puumateriaaleille. Esim. värimuutokset, kosteusvaihtelut, halkeamien muodostuminen ja vastaavat.
- Takuu ei koske normaalia käytöstä aiheutunutta kulumista.
- Takuu ei myöskään korvaa käyttövirheistä aiheutuneita vaurioita.
- Takuu ei korvaa mitään pakkasen aiheuttamia vaurioita, koska ne voidaan välttää oikealla käytöllä.
- Takuu ei koske virheellisestä pesuaineiden käytöstä aiheutuvasta mahdollista syöpymistä.
- Takuu ei kata mitään välillisiä kuluja, esim. terassin rakentamisia tai purkuja.

Ota takuuasioissa heti yhteyttä tuotteen myyjään. Itsenäiset tuotteen korjausyritykset johtavat takuun raukeamiseen.

## TUOTTEEN HÄVITTÄMINEN

Tuotteen metalliset osat tulee viedä metallinkierrätykseen, puuosat voidaan hävittää polttamalla, lasi viedään lasinkeräykseen. Muut osat kuuluvat sekajätteeseen. Käytetyt Led-valot voi Suomessa palauttaa maksutta ja ilman uuden tuotteen ostovelvoitetta myymälöihin, joiden valikoimiin lamput sisältyvät tai vaihtoehtoisesti viedä kierrätyspisteeseen.

## Bruksanvisning

# Kirami FinVision Original - Omklädningsrum



Swedish



**Kontrollera leveransinnehållet omedelbart!  
Läs noggrant igenom och spara anvisningarna för framtida  
behov.**



1.		Omklädningsrum	1 st
2.		Utfyllnadsbit mellan transportstöden	2 st
3.		Skruv 4,8 x 75 mm	12 st
4.		Tröskellist	1 st
5.		Terrassskruv Ruuvi RST 4,2 x 55 mm Wubau TX20 (brun)	31 st
6.		Smygbräda (kort) 19 x 120 mm	1 st
7.		Smygbräda (lång) 19 x 120 mm	2 st
8.		Plåt i U-profil	1 st
9.		Skruv för tak, svart RR33, 48 x 25 mm	15 st
10.		Fogbeslag	1 st
11.		Sockelbräda fram och bak	2 st
12.		Silikon	1 st
13.		Dörrknopp (inkl. 2 x knopp, 1 x gängstång, 1 x fläns)	1 st

## TRANSPORT AV MODULERNA OCH ATT LYFTA DEM PÅ PLATS

För transporten har skyddande fanerskivor (fastsatta med skruvar) placerats runt omklädningsrummet förutom skyddsfilm. Ta bort dessa skydd först efter att du lyft ned omklädningsrummet och börjat montera dem på sin slutliga plats för att undvika onödiga repor och stötar.

Vid förflyttning av omklädningsrummet ska lyftlinor, truckgafflar eller den långa handtrucken placeras under omklädningsrummet så att transportstödet stöder elementen så bra som möjligt under hela lyftet och att omklädningsrummet håller sig rak och bärigheten blir jämn. Se exempelbilderna på hur omklädningsrummet lyfts på plats med truckgafflar eller lyftlinor.

Om du beställde omklädningsrummet i efterhand, se avsnitt 1-5 i installationsbilderna innan du lyfter omklädningsrummet intill bastun.

**Modulen måste lyftas från sidan av väggen där du kan hitta denna skylt! Spännband/trucksspikarna ska placeras vid markörerna.**

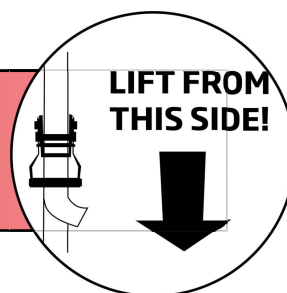

## FUNDAMENT

Det är viktigt att placera modulen på ett jämnt underlag som tål dess vikt. Grunden kan jämnas ut med stenkross eller om du vill ha en fastare grund, kan du gjuta den av betong. Om du vill isolera botten av modulen, rekommenderar vi att du gräver ned minst 5-10 cm tjälskyddsplattor under gruset, det bryter köldbryggan från marken effektivt.

Under modulerna rekommenderar vi att du lägger betongplattor på den hårda ytan för att ytan ska bli högre (se bilden av fundamentet) och att lägga takfilt (bitumentak) ovanpå plattorna i hela plattans bredd. Efter detta är det bra att göra ett galler (tåligt material) ovanpå betongplattorna (bild nedan) som gör det enklare att få modulerna på samma nivå.

Modulerna kan även installeras direkt ovanpå betongplattorna, men i så fall måste du vara extra noga med att modulerna ligger i samma plan.

När modulens botten exponeras tydligt för luft, ventileras och torkar den bra.

Det är även viktigt att se till att modulen inte omges av en hög gräsmatta eller högt gräs, eftersom det kan förhindra träet från att andas och främjar bildning av röta. Den nedre delen av modulen måste alltid komma åt att ventileras.

Ta hänsyn till eventuella underhållsåtgärder när du väljer installationsplats. Garantin täcker inte några som helst indirekta kostnader, såsom rivning eller byggande av terrass. Innan grunderna gjuts är det även bra att förbereda avledningen av vatten vidare från modulen till den slutgiltiga installationsplatsen (modulen har egen avledning av vatten färdiginstallerad).

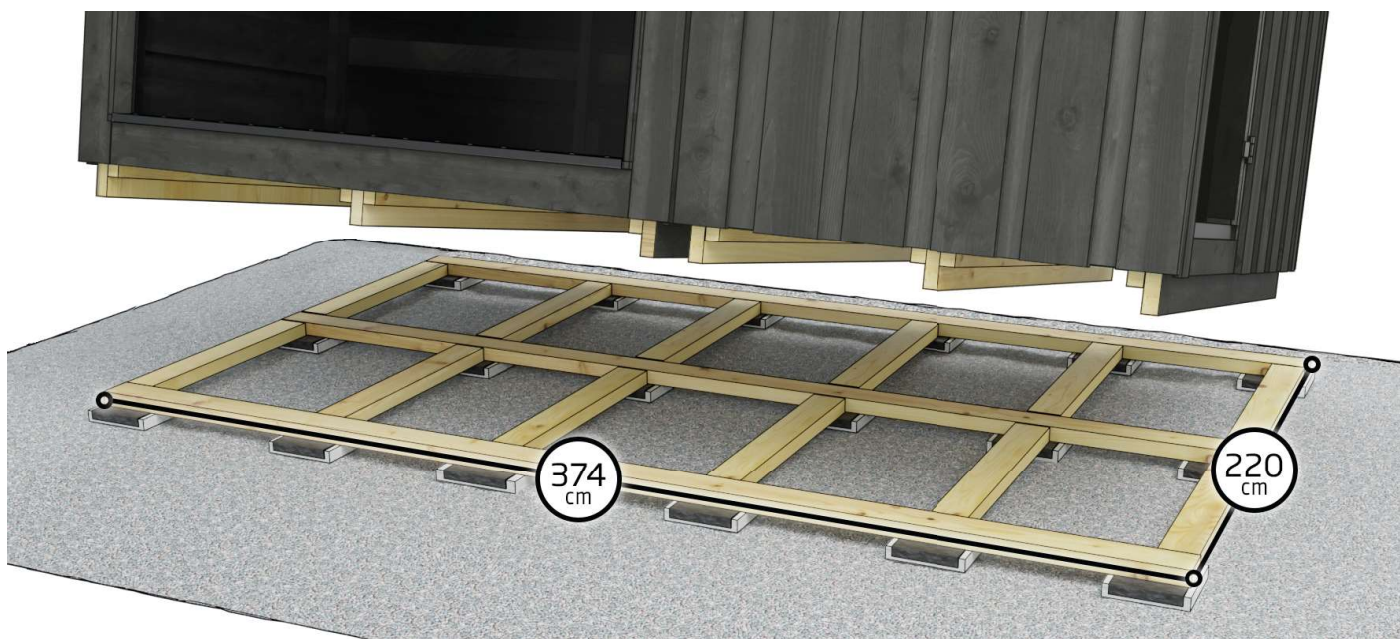

## INSTALLATION

**Om du beställde bastun och omklädningsrummet samtidigt, hoppa över stegen 1-5**



1. Ta bort golvlisterna från fram- och baksidan av bastun.



2. Ta bort de två yttersta skruvarna från det främre takbeslaget på bastudörrens sida.

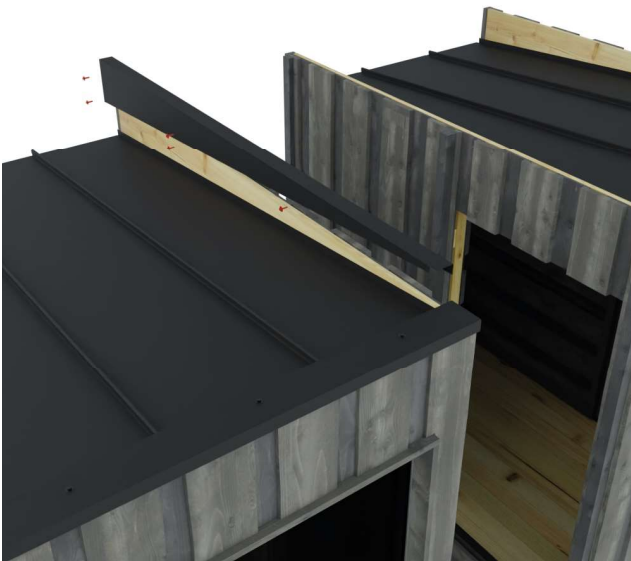

3. Ta bort fogbeslaget från dörrsidan. Beslaget sitter fast med fem skruvar.



Flytta beslaget till sidan av omklädningsrummet med ingången. Fäst med fem skruvar på samma ställen som de satt i bastun.

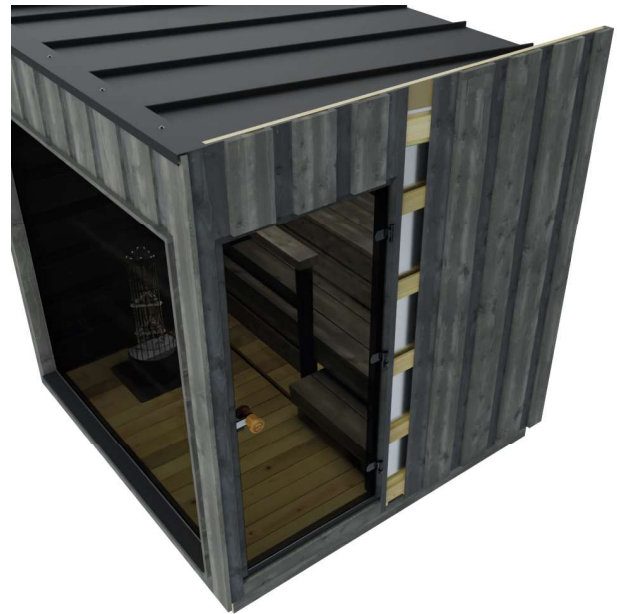
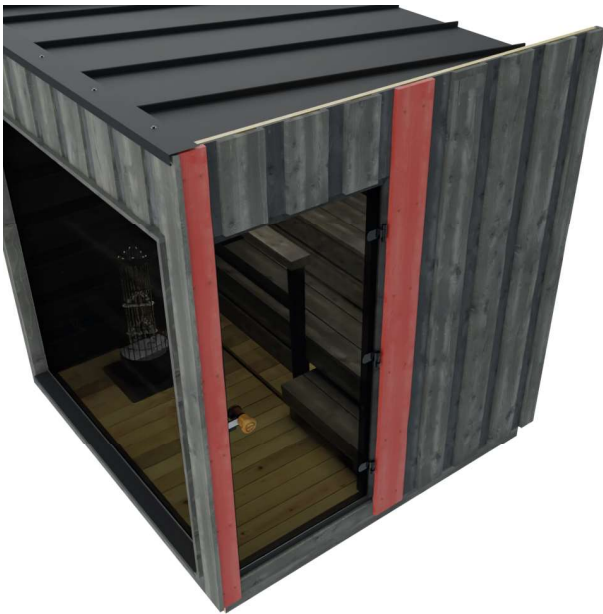

4. Ta bort två brädor från kanterna av bastuns dörrkarmar.



5. Om du i efterhand beställde omklädningsrum, ta bort och flytta dörrlåsningsdelarna från bastun till loungen/omklädningsrummet. Fäst låsdelarna på samma plats som de var i bastun.

Obs! Du behöver inte flytta delarna om du installerar en terrassmodul.

## BÖRJA HÄRIFRÅN OM DU BESTÄLLDE BASTUN OCH OMKLÄDNINGSRUMMET SAMTIDIGT



6. Lyft omklädningsrummet intill bastun

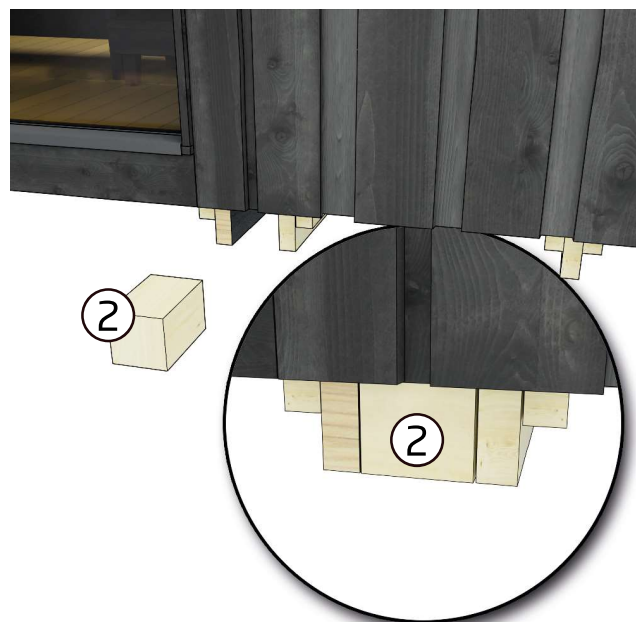

7. Placera utfyllnadsbiten ( 2 ) mellan transportstöden.

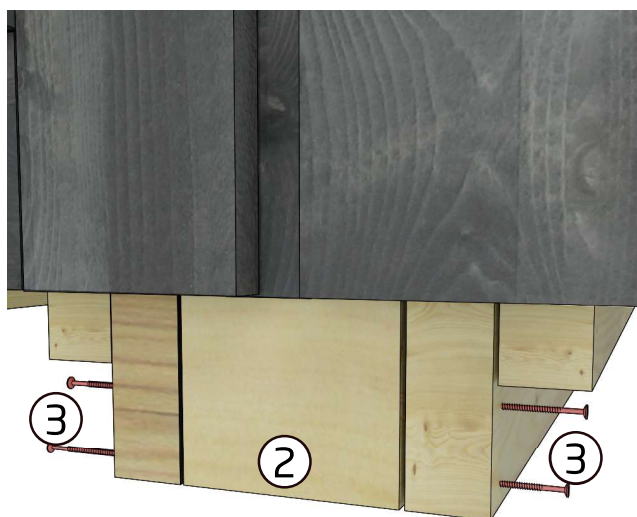

8. Fäst utfyllnadsbiten ( 2 ) med fyra skruvar ( 3 ).

Två skruvar från båda sidorna.

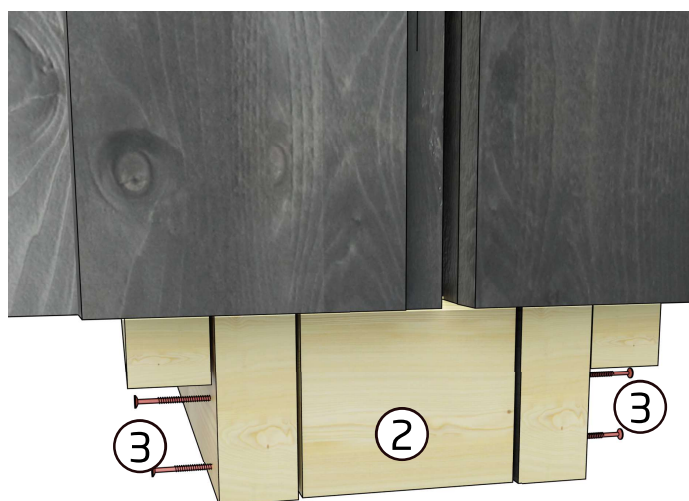

9. Fäst utfyllnadsbiten ( 2 ) på baksidan av modulerna på samma sätt som i steg 7 och 8.

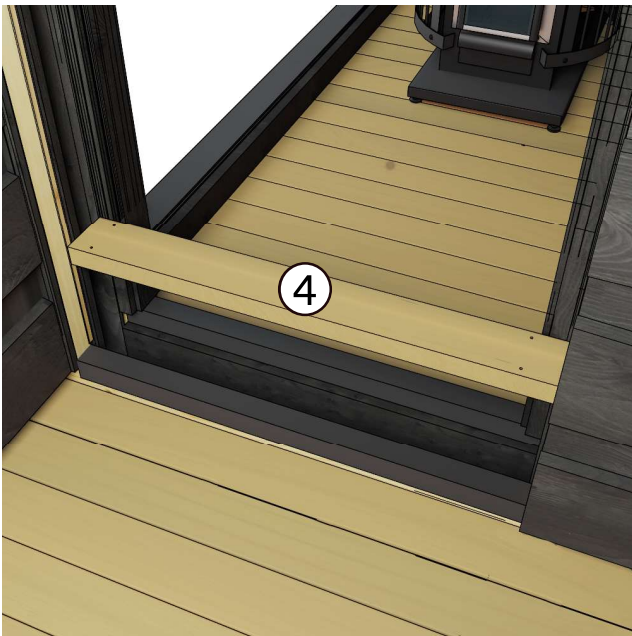

10. Placera tröskellisten (4) mellan bastun och omklädningsrummet



11. Fäst tröskellisten med skruvar (5). Tröskellisten har färdiga borrhål.



12. Fäst de långa smygbrädorna (6) i dörröppningens sidor. Placera smygbrädan mot bastuns dörrkarmar.

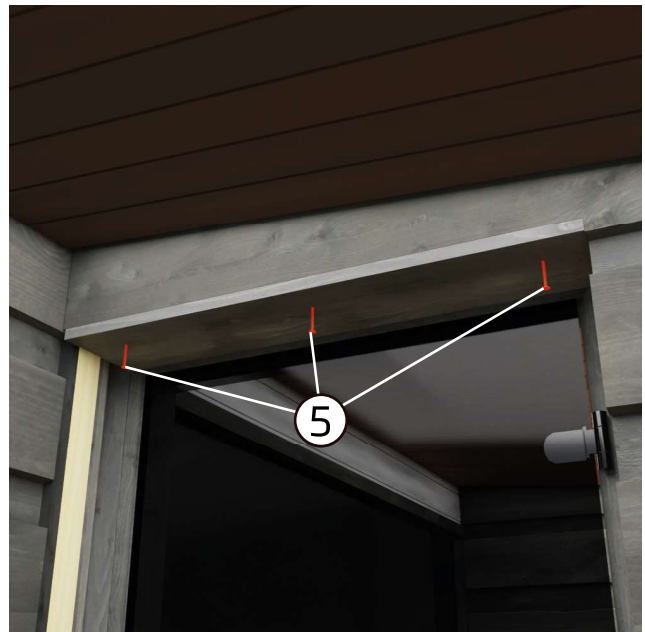

Fäst smygbrädorna med tre skruvar (5). Smygbrädan har färdiga borrhål.

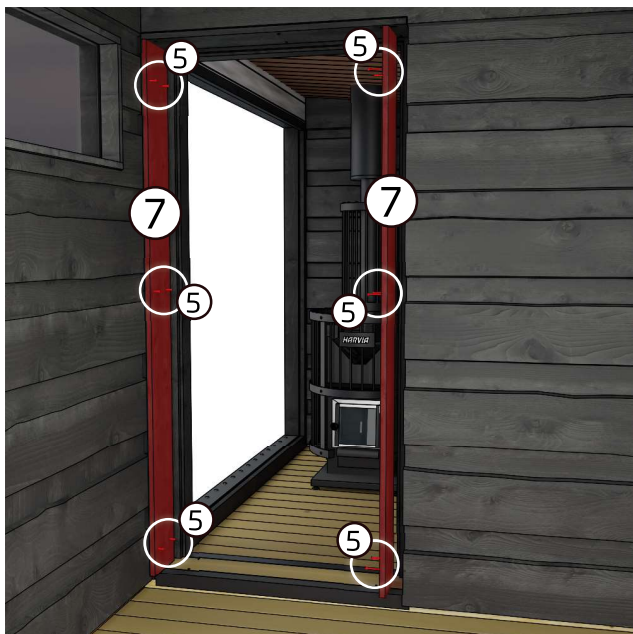

13. Fäst den korta smygbrädan ( 7 ) upp till i dör-röppningen. Placera smygbrädan mot bastuns dörrkarmar.

Fäst smygbrädan med tre skruvar (5). Smygbrä-dan har färdiga borrhål.

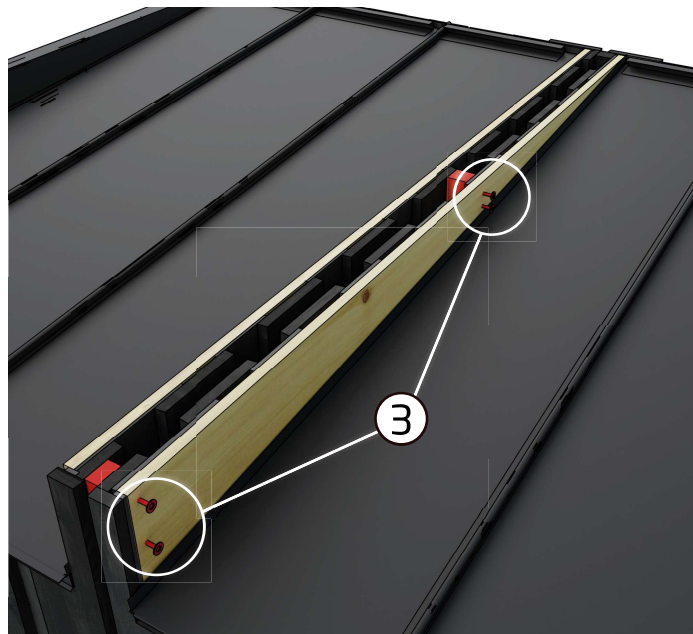

14. Fäst bastun och omklädningsrummet till varandra vid taket med skruvar (3).

Skruvarna fästs från sidan av bastun så att de träffar fyllningsbitarna mellan bastun och omklädningsrummet.

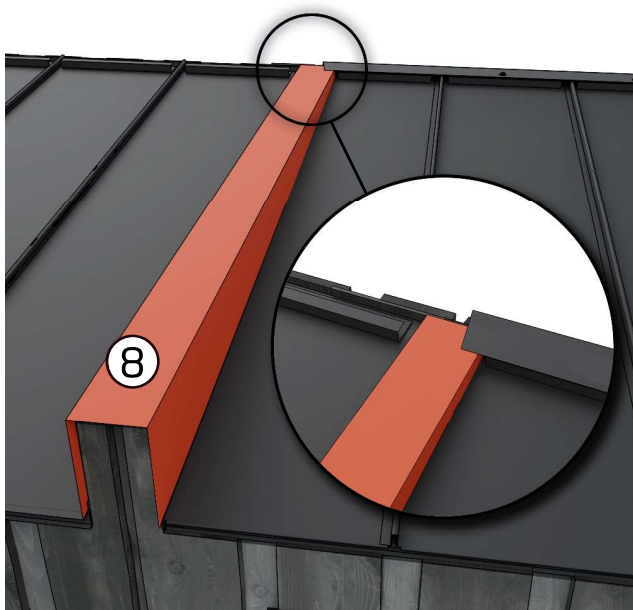

15. Placera och fäst plåten i U-profil (8) mellan modulerna genom att använda skruvar (9). An-vänd fem skruvar på båda sidor.

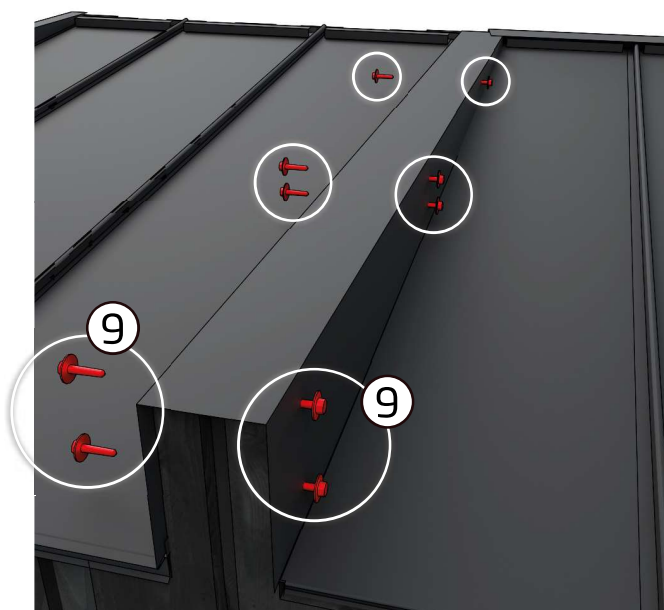



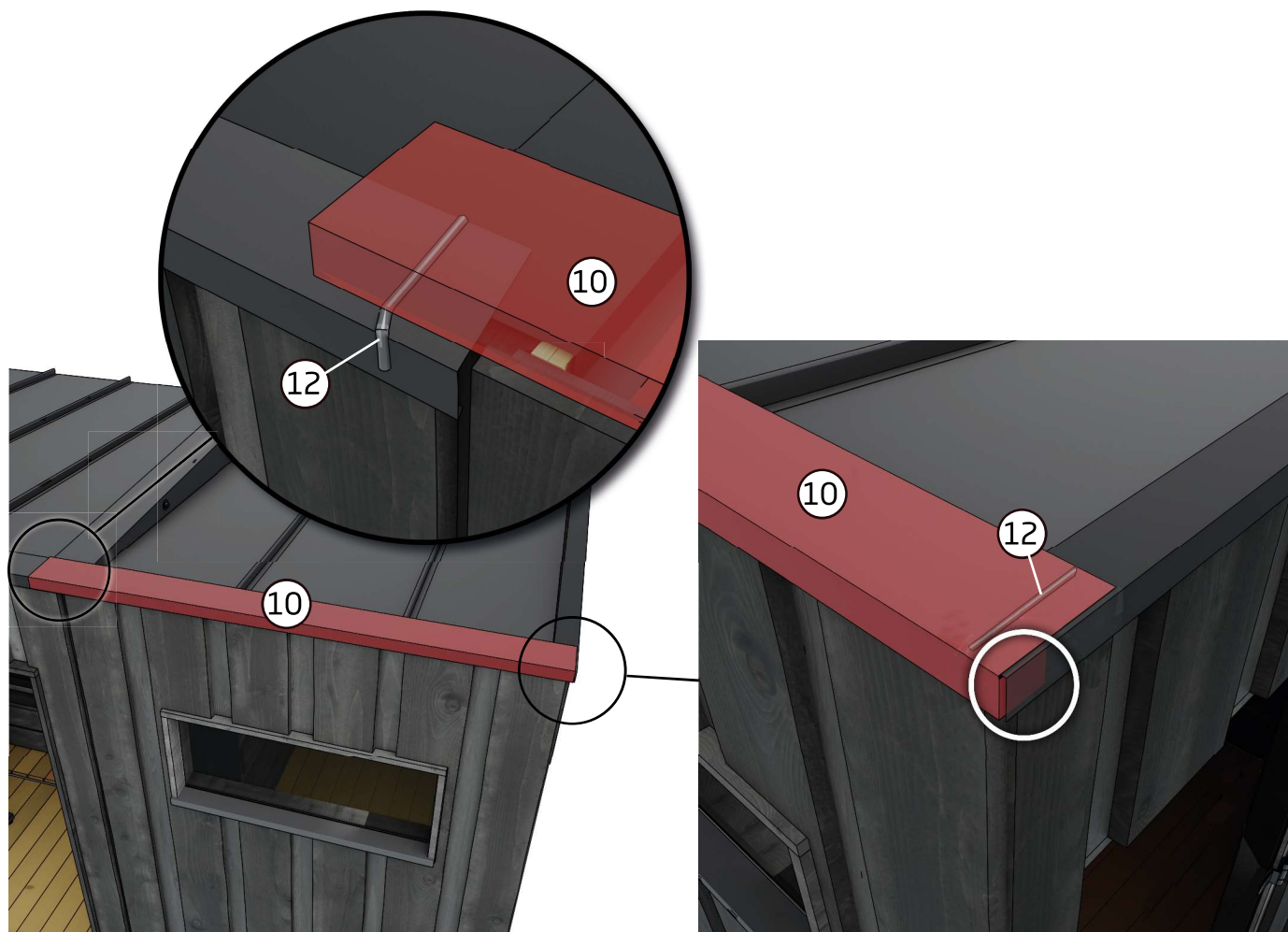

16. Placera omklädningrummets plåtbeslag (10) på taket. Omklädningrummets plåtbeslag går ca 10 cm över bastuns beslag. Täta plåtens fogningar med silikon (12).

Installera beslagets hörn på samma sätt som det är installerat i bastun.

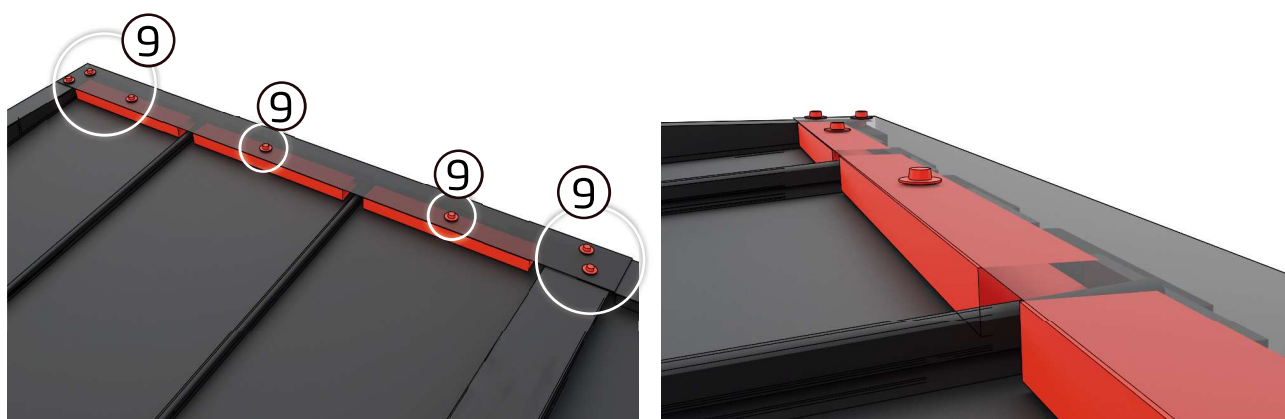

17. Fäst plåtbeslaget (10) genom att använda skruvar (9). Observera att skruvarna måste träffa tätningsbeslagen installerade på taket.



18. Fäst golvlisterna i bastuns transportstöd på fram- och baksidan.

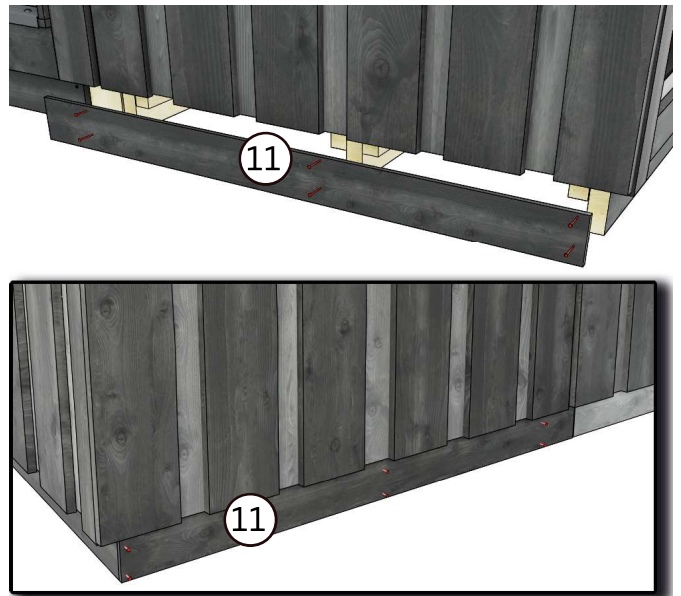

19. Fäst golvlisten (11) i omklädningsrummets transportstöd. Golvlisten gömmer utfyllnadsbiten (2) som du installerade tidigare. Fäst golvlisten på baksidan av omklädningsrummet på samma sätt.



20. Montera dörrknoppen

Lås modulens dörr med det externa låset som levereras med dörren. Låset innehåller en regel, ett hänglås och två nycklar. Lås modulen endast när den inte används. Låset hindrar dörren från att öppnas vid hårt väder och håller barn borta från bastun när vuxna inte är i närheten.

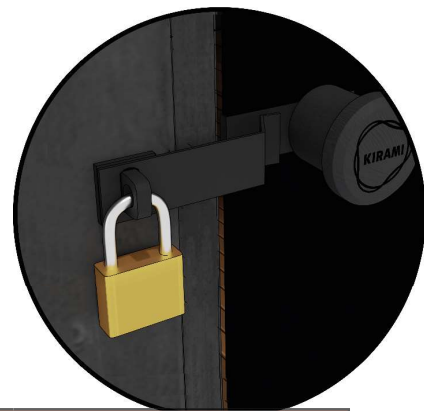

**Modulen ska vara låst när den inte används. På det här sättet förhindrar du att dörren öppnas och går sönder till exempel när det är storm.**

## Träets egenskaper och ytbehandling

Trä är ett naturmaterial om vars egenskaper det är bra att veta följande saker. Vanligen blir trämaterial gråare inom loppet av cirka ett år, beroende på mängden solljus (se skötselråden nedan). Ibland kan det hända att kåda tränger ut vid kvisthålen. Kådan kan avlägsnas med en stålskrapa och kvisthålet kan behandlas med kvistlack. Det kan även hända att stickor lossnar från träet och fastnar i huden. Dessa stickor bör du avlägsna omedelbart med en steril nål (desinficera t.ex. med sårrengöringsmedel).

## Omklädningsrummets ytmaterial

Omklädningsrummets yttre yta är tillverkad av vanligt sågat barrträ och granplywood och har en vacker grå ton. Senare behandlingar bör göras med en lämplig gråton, eftersom det ljusare träet behöver mer färg. Om du vill upprätthålla denna gråa ton, måste utsidan av omklädningsrummet betsas med några års mellanrum, beroende på hur mycket omklädningsrummet används. På fabriken behandlas omklädningsrummet med industriell vattenbaserad träolja. Om du vill använda den industriella originalträoljan för att behandla omklädningsrummet på nytt, kan du beställa den via din återförsäljare. Alternativt kan den yttre ytan behandlas med med träoljan Pinotex classic 21 (färgkod 6103-Y67R "Järkäle" (stenbumling) (EU)) "harmaaleppä" gråal.

## Omklädningsrummets inre ytor

Omklädningsrummets innerväggar är i mörkgrått finländskt barrträ. Du kan behandla omklädningsrummets väggar på nytt vid behov. Omklädningsrummets väggar är behandlade med industriella träoljor lämpliga för interiörer. Om du vill använda den industriella originalträoljan för att behandla interiören i omklädningsrummet på nytt, kan du beställa den via din återförsäljare. Alternativt kan interiören i omklädningsrummet behandlas med träoljor som finns tillgängliga i järnaffärer. (Färgkod för väggarna: "harmaaleppä" (gråal)).

## GARANTI

Vi lämnar 24 månaders garanti för vår bastu för material- och tillverkningsfel. Garantin gäller om användaren har läst produktens bruksanvisning och följer den.

OBS! Från ovanstående avviker den sex månader långa garantin som lämnas för produkter i kommersiellt bruk.

Garantin gäller inte sådana eventuella fel, som är typiska för trämaterial. Exempel på dessa är färgförändringar, fuktighetsväxlingar, förekomst av sprickor och motsvarande.

Garantin gäller inte normalt slitage på grund av användning.

Garantin ersätter inte heller skador som har orsakats av felaktig användning.

Garantin ersätter inga skador som orsakats av köld, eftersom dessa kan undvikas genom korrekt användning.

Garantin gäller inte eventuella frätskador, som beror på användning av felaktiga rengöringsmedel.

Garantin täcker inga indirekta kostnader, till exempel bygge eller rivning av terrass.

Kontakta försäljaren av produkten omedelbart i garantiärenden. Om du på egen hand försöker reparera produkten upphör garantin att gälla.

## ÅTERVINNING AV PRODUKTEN

Produktens metalledar ska lämnas till metallåtervinningen, trädelarna kan brännas upp och glaset lämnas till glasåtervinningen. Övriga delar tillhör blandavfall. I Finland får förbrukade LED-lampor återlämnas kostnadsfritt och utan tvång att köpa en ny produkt till alla butiker vars sortiment omfattar lamporna. Alternativt kan lamporna lämnas till en återvinningsstation.

## User manual

# Kirami FinVision Original - Changing room



English



Check the contents of the delivery without delay!  
Study the instructions carefully and keep them for future reference.

1.		Changing room	1 st
2.		Filler piece between the transport brackets	2 st
3.		Screws 4,8 x 75 mm	12 st
4.		Treshold board	1 st
5.		Screw RST 4,2 x 55 mm (Brown)	31 st
6.		Cover strip (Short) 12x43 mm	1 st
7.		Cover strip (Long) 12x43 mm	2 st
8.		U-profile sheet	1 st
9.		Roofing screw Black RR33, 48x25mm	15 st
10.		Flashing piece	1 st
11.		Skirting board	2 st
12.		Silicon	1 st
13.		Door knob (incl. 2 x knob, 1 x threaded rod, 1 x flange)	1 st

## TRANSPORTING THE MODULES AND LIFTING IT INTO PLACE

For transport, protective plywood sheets (attached with screws) have been placed around the changing room in addition to protective film. Remove these protections only after the modules has been lifted down and is started to be connected to its final location with this unnecessary scratches and bumps are avoided.

When transporting the changing room, the lifting slings, forklift tines or long pallet trucks must be placed under the changing room so that those supports the elements as well as possible throughout the lift and it remains straight and the lifting capacity constant. See example images on how to lift the sauna into place by using lifting slings or the tines of a forklift.

If you ordered the changing room afterwards, see sections 1-5 in the installation pictures before you lift the changing room next to the sauna.

**The changin room must be lifted from the side of the wall where this sign can be found. Straps / forklift tynes must be aligned with the marks.**

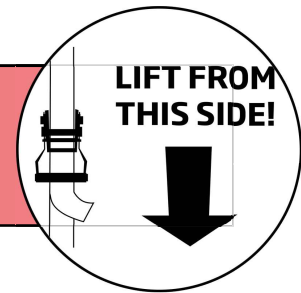

## BUILDING THE FOUNDATIONS

The surface can be evened out with stone chippings, or if you want to have a more solid foundation, you can cast one from concrete. If you want to insulate the sauna foundation, we recommend placing at least 5-10 cm of ground frost insulation under the gravel, which effectively cuts off the thermal bridge to the cold ground underneath.

Under the modules, we recommend placing concrete slabs on top of the hard surface to lift it higher (see the image of the foundation) and putting roofing felt (bitumen roofing) on top of the slabs throughout the width of the slab. After this, it is good to make a grid (durable material) on top of the concrete slabs (Picture below) which makes it easier to get the modules on the same level.

The modules can also be installed directly on top of concrete slabs, but in this case you have to be especially careful that the modules are on the same level.

When the base of the modules are clearly up in the air, it has ventilation and dries well.

It is also important to ensure that the modules are not surrounded by tall grass, because it prevents the wood from breathing and contributes to rotting. The lower parts of the sauna must always have enough ventilation.

Pay attention to potential maintenance activities when choosing where to install the modules. The warranty does not cover any indirect costs, such as the demolition or construction of terraces. Before building a foundation, it is also good to prepare for the drainage of water from the sauna to its final location (the sauna already has its own drainage installed).

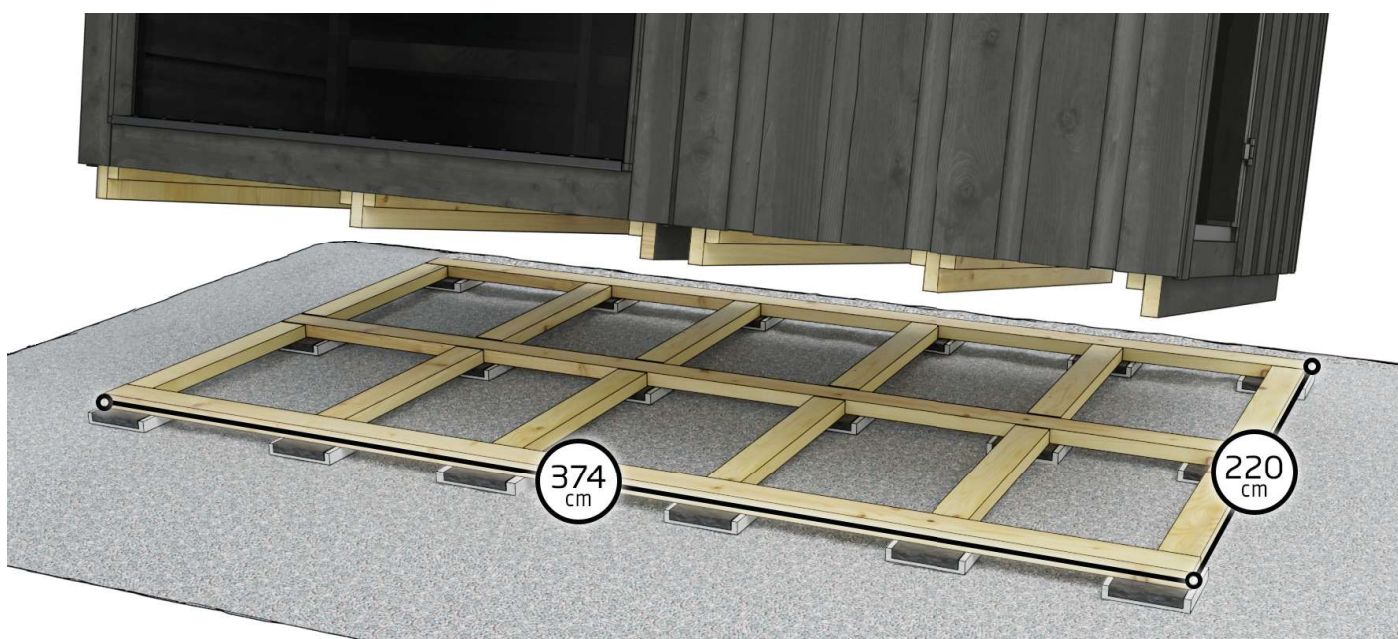



## INSTALLATION

**If you ordered the sauna with changing room at the same time, skip steps 1 - 5**



1. Remove the skirting boards from front and back of the sauna.



2. Remove the two outermost screws from the front flashing of the sauna door side.

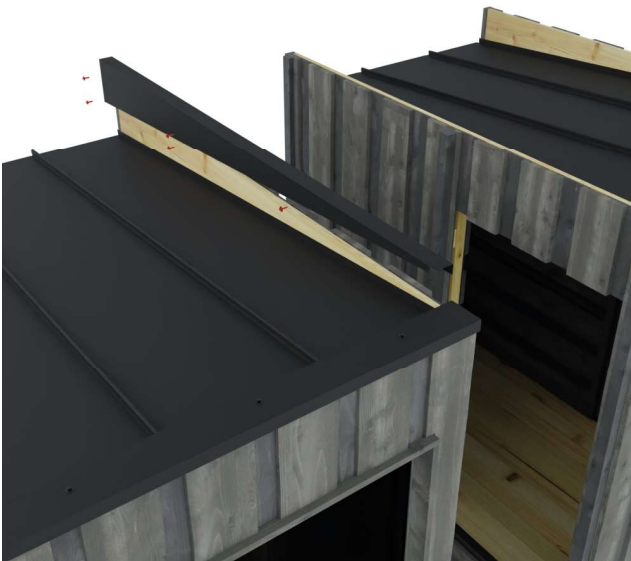

3. Remove the side flashing from the door side. Flashing is attached with five screws.

Move the flashing to the side of the changing room with the access door. Attach with five screws in the same places as they were in the sauna.

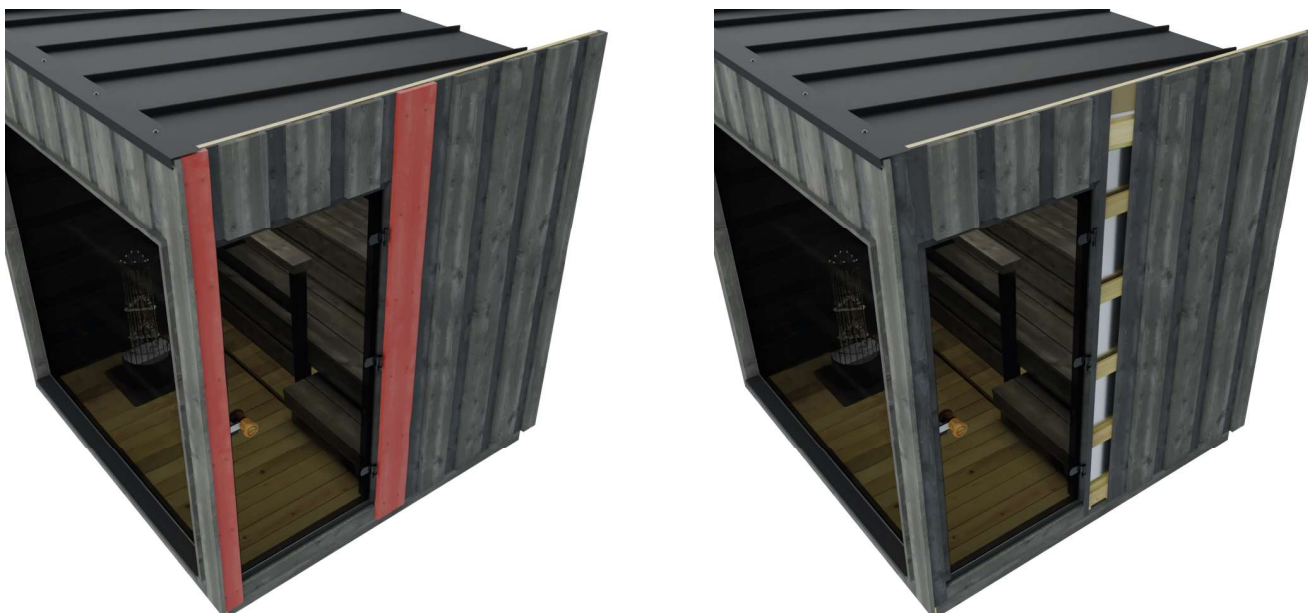

4. Remove two pieces of boards from the edges of the sauna door frames.



5. If you ordered the changing room afterwards, remove and move the door locking parts from the sauna to the lounge/changing room. Attach locking parts to the same place where they were in the sauna.

Note There is no need to move if you connect the terrace module.

## START FROM THIS IF YOU ORDERED THE SAUNA AND CHANGING ROOM AT THE SAME TIME



6. Lift the changing room next to the sauna

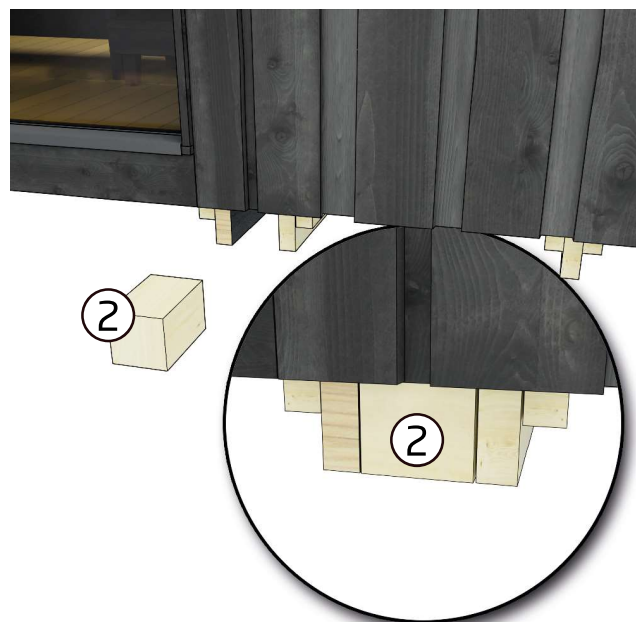

7. Place the filler piece (2) between the transport brackets.

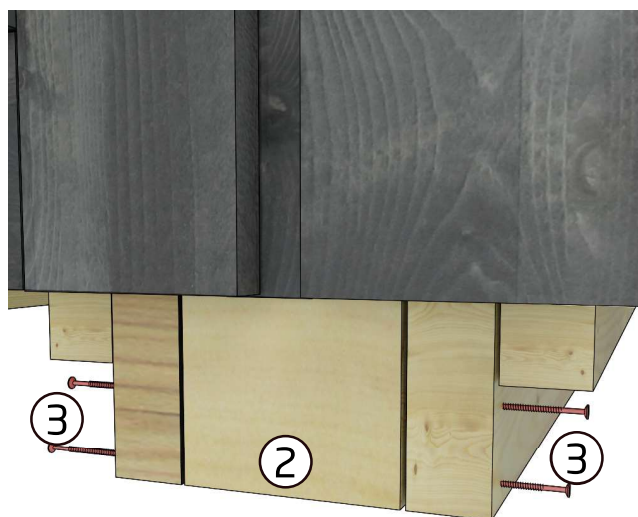

8. Attach the filler piece (2) with four screws (3).

Two screws from both sides.

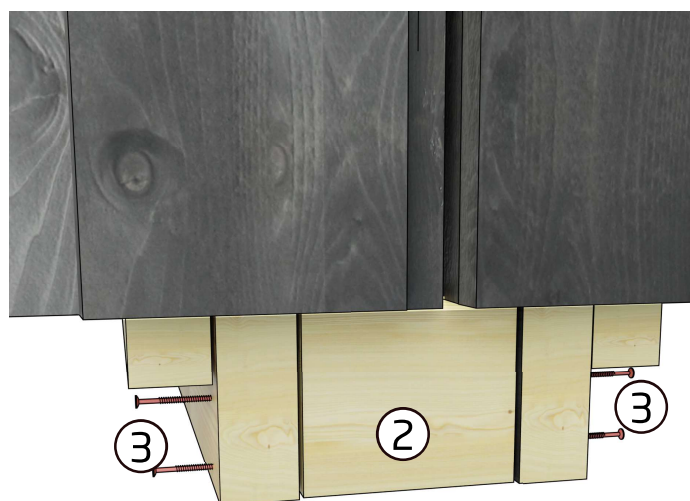

9. Attach the filler piece (2) to the behind of the modules in the same way as in steps 7 and 8.

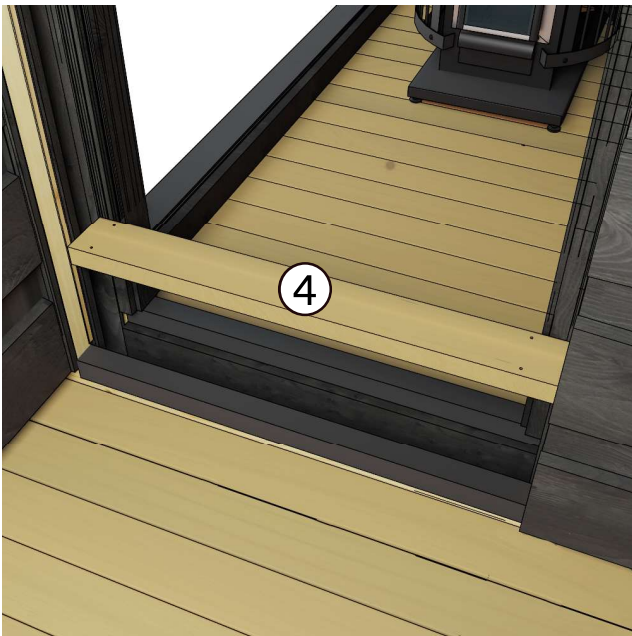

10. Place the threshold board ( 4 ) between the sauna and changing room

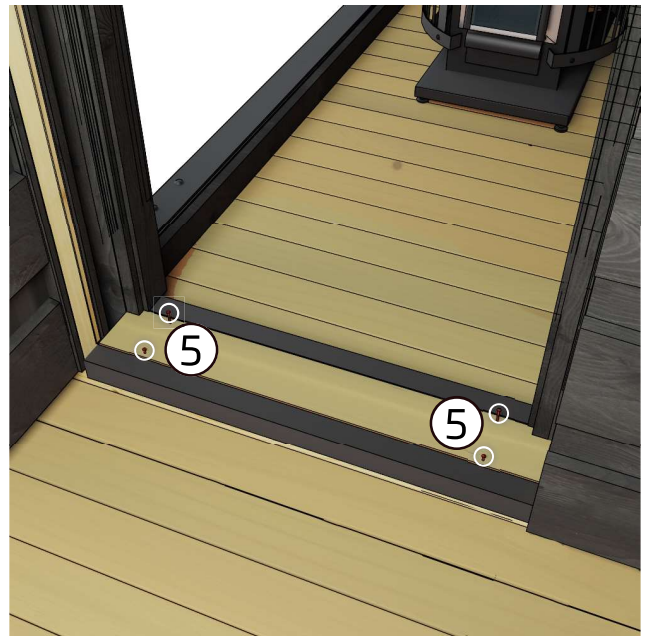

11. Attach the threshold board using screws ( 5 ). The threshold board has pre-drilled holes.



12. Attach the short cover board ( 6 ) to the top of the doorway. The cover board is placed against the sauna door frames.

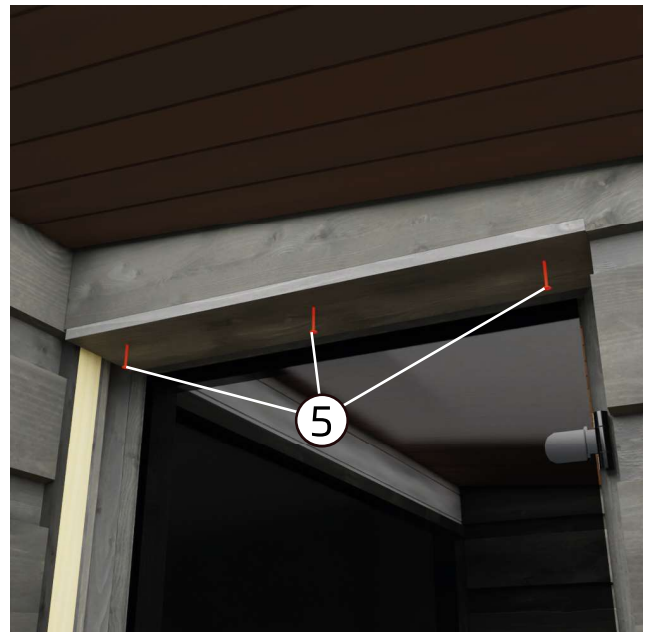

The cover board is attached with three screws ( 5 ). Cover board have pre-drilled holes.

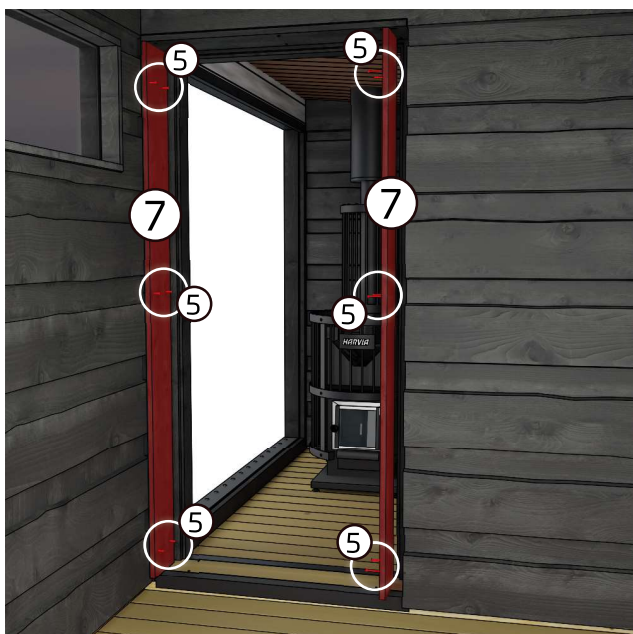

13. Attach the long cover boards (7) to the sides of the doorway. The cover board is placed against the sauna door frames.

The cover boards are attached with six screws (5). Cover board have pre-drilled holes.

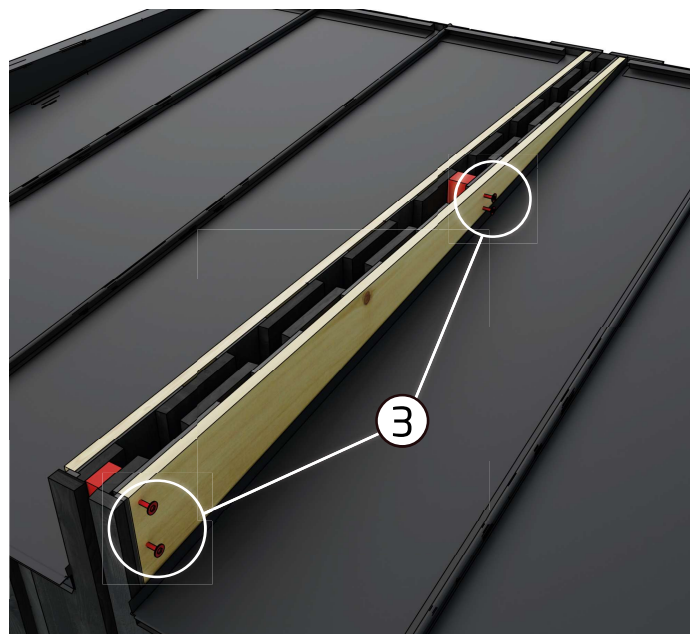

14. Attach the sauna and the changing room to each other from the roof with screws (3).

The screws are attached from the side of the sauna so that they hit the filler strips between the sauna and the changing room.

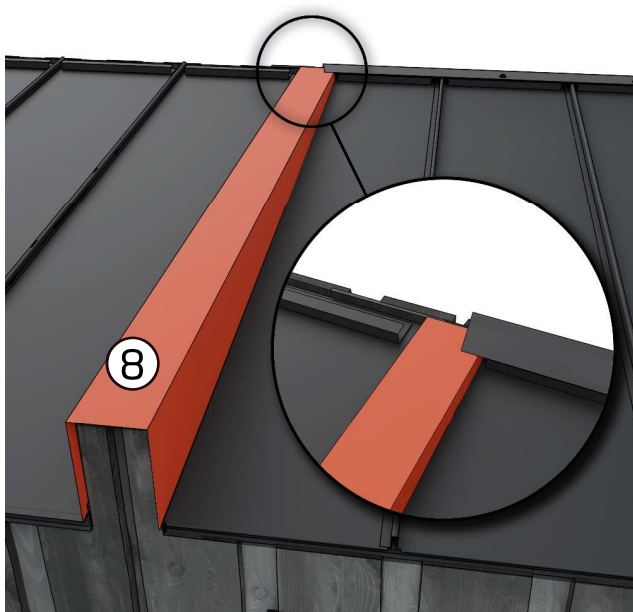

15. Place and attach the U-profile sheet (8) between the modules using screws (9). There will be five screws on both sides.

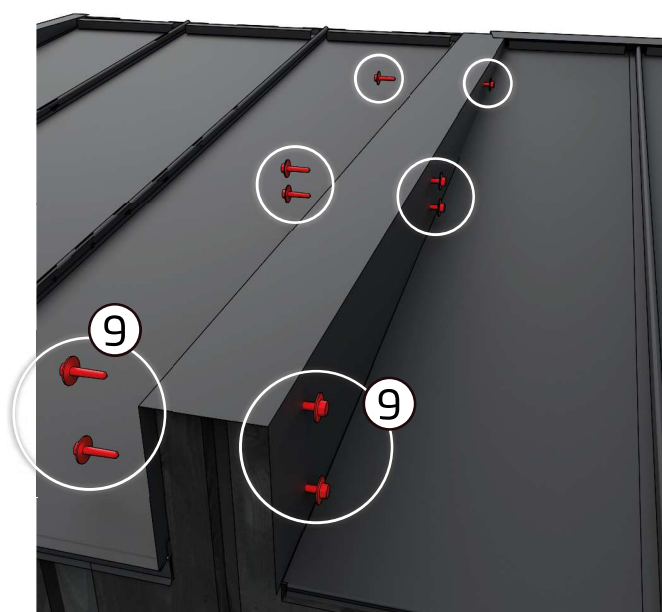

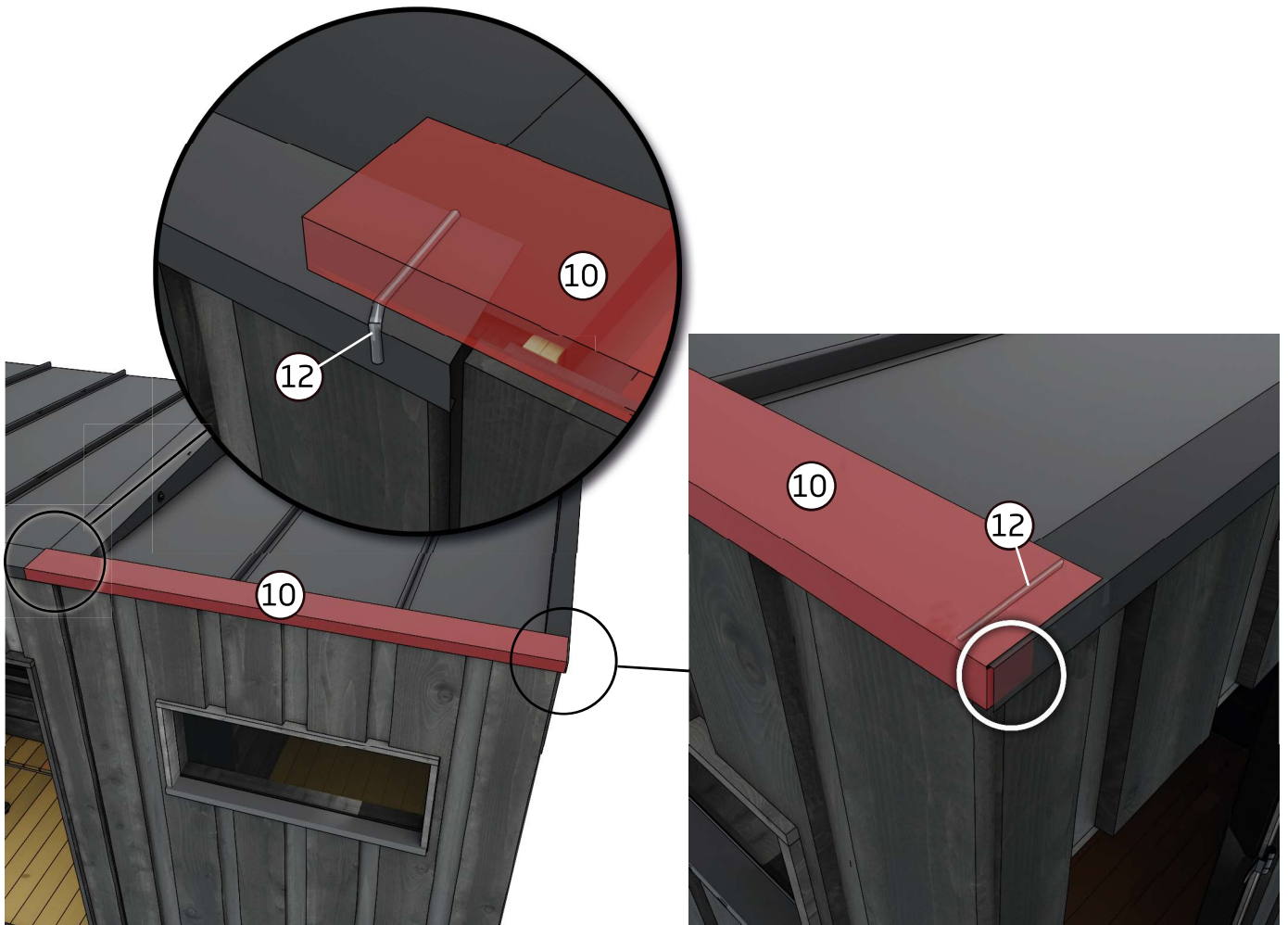

16. Place the changing room's flashing sheet ( 10 ) on the roof. The flashing sheet of the changing room goes about 10 cm over the flashing in the sauna. Seal the joints of the sheets with silicone ( 12 ).

Arrange the corner of the flashing in the same way as it is installed in the sauna.

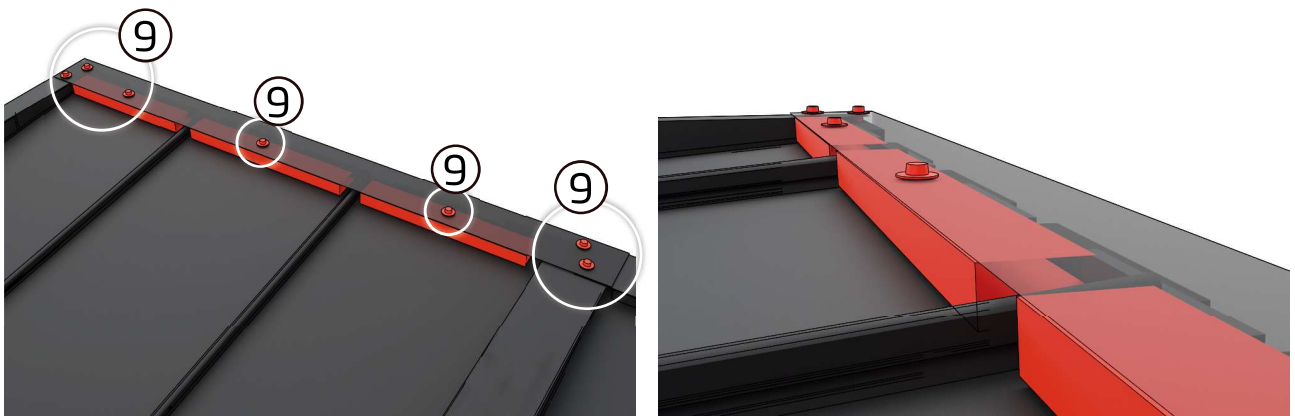

17. Attach the flashing sheet ( 10 ) using screws ( 9 ). Note that the screws must hit the sealing flashings installed on the roof.

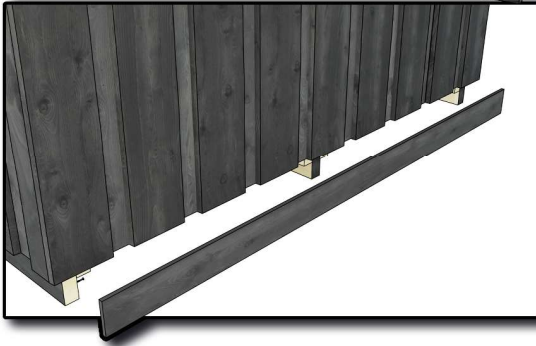
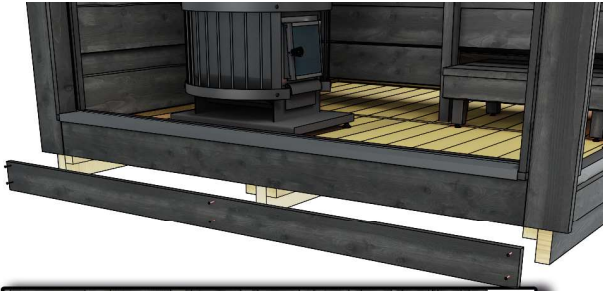

18. Attach the skirting boards to the sauna's transport brackets at the front and back.

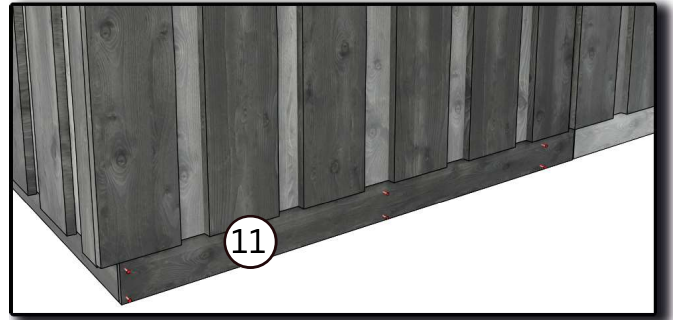
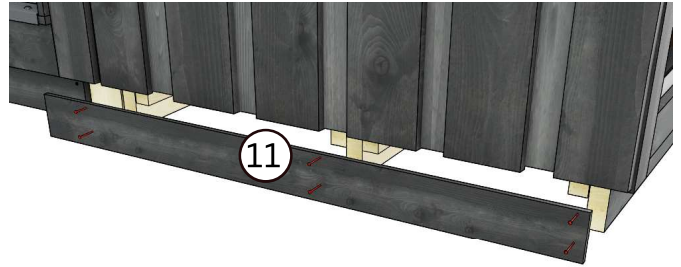

19. Attach skirting board ( 11 ) to the changing room's transport brackets. Skirting board will hide filler piece ( 2 ) which you before installed. Attach the skirting board to the back of the changing room in the same way.



20. Install door knob

Lock the module door with an external lock provided with the door. The lock set includes a latch, padlock and 2 keys. The module is only locked when not in use. The lock stops the door from opening during rough weather and keeps children out of the sauna when adults are not around.

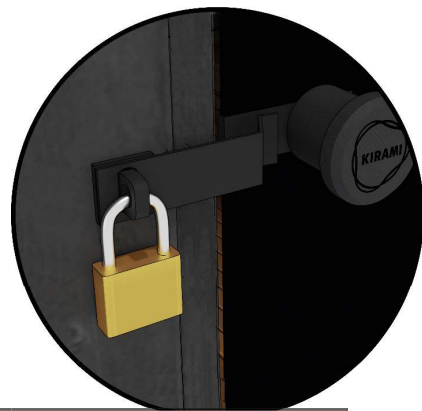

**The door must be locked when not in use. This prevents the door from opening and breaking, eg in stormy weather**

## **The characteristics of wood and surface treatment**

Wood is a natural material, and you should know the following about its characteristics. Normally, wooden materials gain a grey tint in roughly one year, depending on the amount of sunlight (care instructions below). Sometimes resin may be exuded from knots, but it can be removed from the knots with a steel trowel and the area treated with knotting solution. Splinters may also come off from the wood; they should be removed immediately using a sterile needle (use e.g. wound cleaner to disinfect it).

### **Outer surface of the changin room**

The outer surface of the changing room, made with plain sawn softwood and spruce plywood, has a beautiful grey tint. Later treatments should be carried out using a suitable shade of grey, because the lighter wood needs more colour. If you want to maintain this shade of grey, the outside of the changing room must be stained every few years. At the factory, the changing room is treated with industrial water-based wood oil. If you want to use the original industrial wood oil to treat the sauna again, you can order the wood oil via your retailer. Alternatively, the outer surface can be treated with Pinotex classic 21 (colour code 6103-Y67R 'järkäle' (boulder) (EU)) 'harmaaleppä' grey alder wood oil.

### **Inner surface of the changing room**

The interior walls of the changing room are made of deep grey Finnish softwood. You can treat the changing room walls again if needed. The changing room walls are treated with industrial wood oils suitable for interiors. If you want to treat the interior parts of the changing room again with the original industrial wood oil, you can order it via your retailer. Alternatively, the interior surfaces of the changing room can be treated with wood oils available at a hardware shop. (Colour codes for the walls: 'harmaaleppä' (grey alder)).



## WARRANTY

We give our sauna a warranty of 24 months concerning material and manufacturing defects.

The warranty is valid when the user has studied the product's instruction manual and complies with it.

NOTE! An exception to the above is the warranty period of 6 months given to products used for commercial purposes.

- The warranty does not cover any defects typical to wood materials that may occur. E.g. colour changes, changes in humidity, cracks forming, and similar issues.
- The warranty does not cover wear and tear due to normal use.
- The warranty does not cover damage due to user error, for example.
- The warranty does not cover frost damage, either, because it can be avoided with correct use.
- The warranty does not cover any corrosion due to the use of wrong cleaning agents.
- The warranty does not cover any indirect costs, such as building or demolishing a terrace.
- Contact the seller of the product immediately regarding issues with warranties. Attempting to repair the product yourself voids the warranty.

## DISPOSING OF THE PRODUCT

The metal parts of the product should be taken to metal recycling, while the wooden parts can be burned, and the glass can be taken to a glass recycling point. The other parts should be disposed of with mixed waste. In Finland, used LED lights can be returned for free and without an obligation to buy a new product to shops where lamps are a part of the usual selection, or alternatively they can be taken to a recycling point.

**GEBRAUCHSANWEISUNG**

# Kirami FinVision Original - Umkleidekabine



German



**Prüfen Sie unverzüglich den Inhalt der Lieferung!  
Lesen Sie die Gebrauchsanweisung sorgfältig durch und  
bewahren Sie sie für die Zukunft auf.**

1.		Umkleidekabine	1 st
2.		Füllstück für den Zwischenraum zwischen den Unterbalcken	2 st
3.		Schraube 4,8 x 75 mm	12 st
4.		Übergangprofil	1 st
5.		Schraube RST 4,2 x 55 Wubau TX20 (braun)	31 st
6.		Futterbrett (kurz) 19x120 mm	1 st
7.		Futterbrett (lang) 19x120 mm	2 st
8.		U-Profil	1 st
9.		Blechschaube Schwarz RR33, 48x25 mm	15 st
10.		Firstblech	1 st
11.		Deckleiste	2 st
12.		Silikon	1 st
13.		Türgriff (inkl. 2 x Türknauf, 1 x Gewindestange, 1 x Metallbeschlag)	1 st

## TRANSPORT DER MODULE UND DAS HEBEN AN DEN ZIELORT

Für den Transport wurden die Umkleidekabine mit Sperrholz-Schutzplatten (verschraubt) sowie mit Schutzfolie versehen. Entfernen Sie diese Schutzvorrichtungen erst, wenn die Umkleidekabine an ihren endgültigen Standort gehoben wurden und verbunden werden sollen, um unnötige Kratzer und Stöße zu vermeiden.

Beim Transport der Module müssen Hebegurte, Gabelstaplerzinken oder lange Palettenhubwagen unter die Module platziert werden, damit diese die Elemente während des gesamten Hebevorgangs so gut wie möglich stützen und die Umkleidekabine gerade und die Tragfähigkeit konstant bleiben. Schauen Sie sich die Beispielbilder an, wie die Umkleidekabine mit Hilfe von Hebegurten oder Gabelstaplerzinken angehoben werden können.

Wenn Sie die Umkleidekabine nachträglich bestellt haben, folgen Sie den Beschreibungen in den Installationsabbildungen 1 bis 5, bevor Sie die Umkleidekabine neben der Sauna aufstellen.

**Die Umkleidekabine muss von der Wandseite aus angehoben werden, die mit dieser Aufschrift versehen ist. Hebegurte/Gabelstaplerzinken müssen an den entsprechenden Markierungen angesetzt werden.**

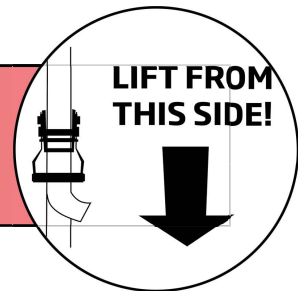

## ERSTELLUNG DES FUNDAMENTS

Es ist wichtig, das Modul auf einem ebenen Untergrund zu platzieren, welcher das Gewicht des Moduls tragen kann. Der Boden kann z. B. mit Schotter geebnet werden. Wünschen Sie eine festere Oberfläche, können Sie ein Fundament aus Beton gießen. Möchten Sie den Boden des Moduls isolieren, empfehlen wir eine 5 - 10 cm dicke Frostschutzplatte unter dem Schotter, die-se durchtrennt effizient die unter dem Boden verlaufende Kältebrücke.

Wir empfehlen, Betonfliesen auf die harte Oberfläche unter den Modulen zu legen, damit die Module leicht erhöht stehen (vgl. Abbildung des Fundaments), und diese Betonfliesen jeweils in ihrer gesamten Breite mit Dachpappe (Teerpappe) zu versehen. Anschließend empfiehlt es sich, eine Unterkonstruktion (aus langlebigem Material) auf die Betonfliesen zu legen (vgl. Abbildung unten). So können die Module leichter auf dieselbe Höhe gebracht werden.

Die Module können auch direkt auf die Betonfliesen platziert werden. In diesem Fall muss jedoch besonders sorgfältig darauf geachtet werden, dass die Module gleich hoch stehen.

Wenn der Untergrund der Module der Luft stark ausgesetzt wird, bleibt er belüftet und trocknet gut.

Es ist wichtig, auch darauf zu achten, dass die Module nicht weitgehend von einer Wiese oder Weide umrandet sind, da dies verhindert, dass das Holz atmen kann und den Zersetzungsprozess fördert. Der untere Bereich der Module muss stets belüftet werden können.

Denken Sie bei der Wahl des Aufstellortes der Module an eventuelle Wartungsmaßnahmen. Die Garantie übernimmt keine indirekten Kosten, wie z.B. den Abriss oder Bau einer Terrasse. Vor Erstellung des Fundaments sollte der Wasserabfluss aus den Modulen bis zum endgültigen Standort vorbereitet werden (in den Modulen ist der Wasserabfluss bereits fertig montiert).

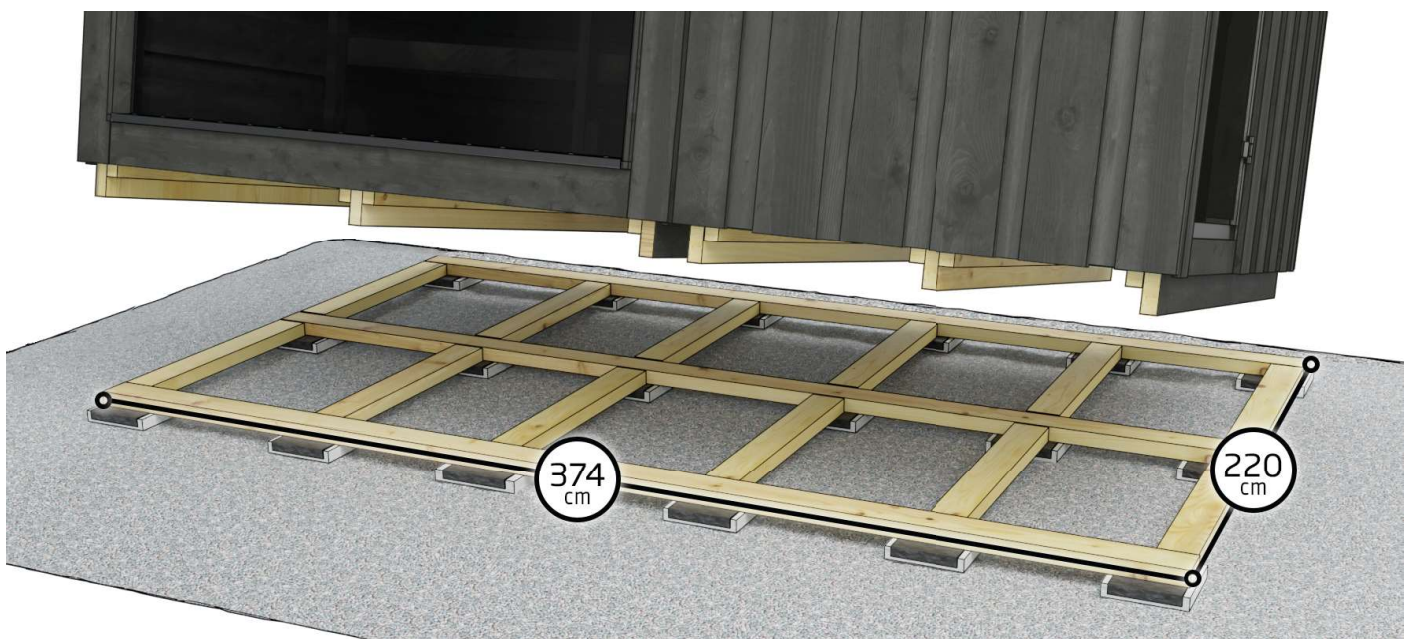

## AUFBAU

**Wenn Sie die Sauna zusammen mit der Umkleidekabine bestellt haben, können Sie die Schritte 1 bis 5 überspringen**



1. Entfernen Sie die Sockelleisten von der Vorder- und Rückseite der Sauna.



2. Entfernen Sie die beiden äußersten Schrauben von der frontalen Abdeckplatte auf der Seite der Saunatur.

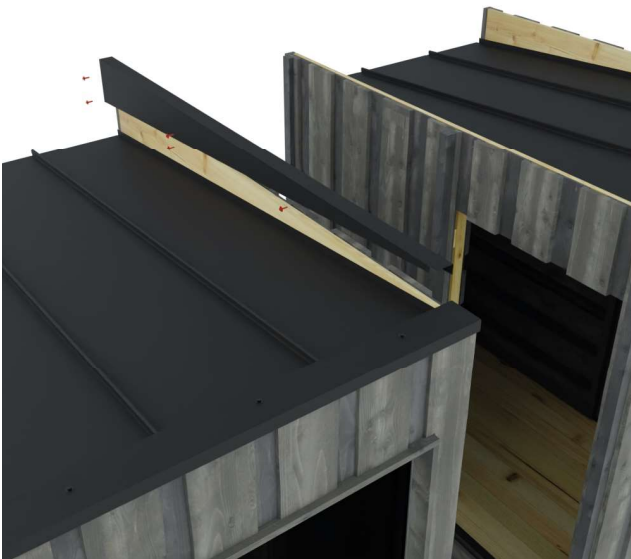

3. Entfernen Sie die seitliche Abdeckung an der Türseite. Die Abdeckplatte ist mit fünf Schrauben befestigt.



Stellen Sie die Abdeckung an die Seite der Umkleidekabine mit der Zugangstür. Befestigen Sie diese mit fünf Schrauben an denselben Stellen wie bei der Sauna.

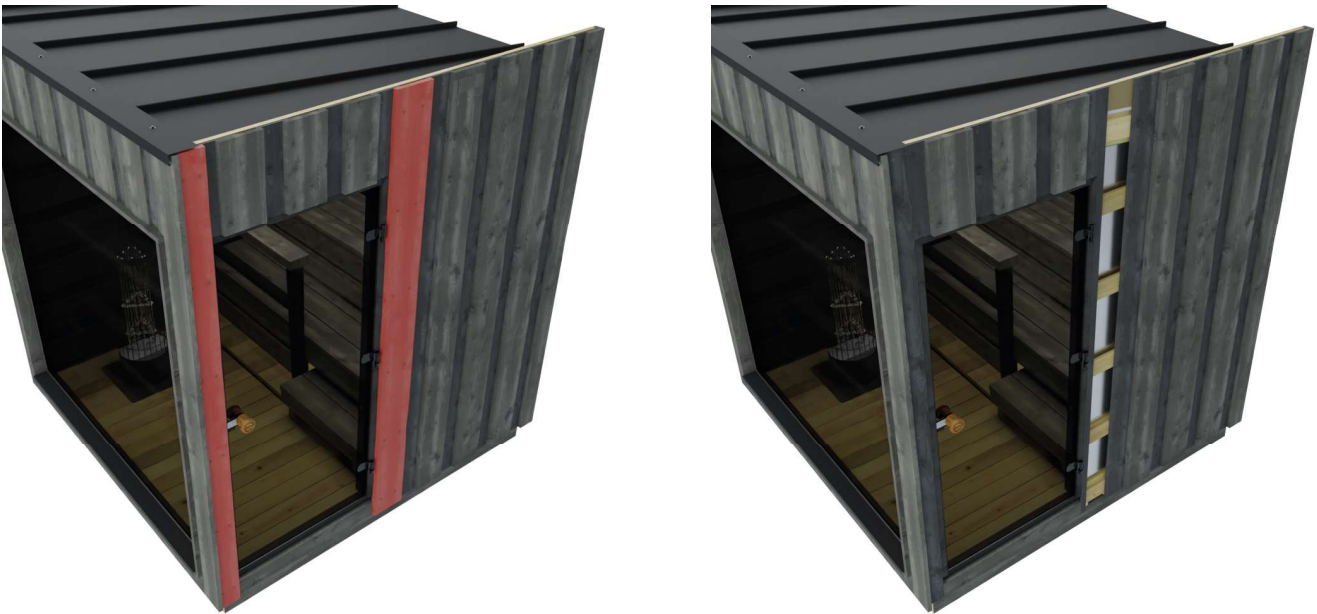

4. Entfernen Sie die zwei Leisten von den Schließkanten der Saunatürrahmen.



5. Falls Sie eine anschließenden Umkleidekabine bestellt haben, entfernen Sie die Türverriegelungsteile der Sauna und verwenden Sie sie für die Lounge/die Umkleidekabine. Montieren Sie die Türverriegelung an der gleichen Stelle wie an der Sauna.

Hinweis: Beim Anbau des Terrassenmoduls muss die Türverriegelung nicht entfernt werden.

**BEGINNEN SIE HIER; WENN SIE DIE SAUNA UND DIE  
UMKLEIDEKABINE GLEICHZEITIG BESTELLT HABEN**



6. Stellen Sie die Umkleidekabine neben der Sauna auf.

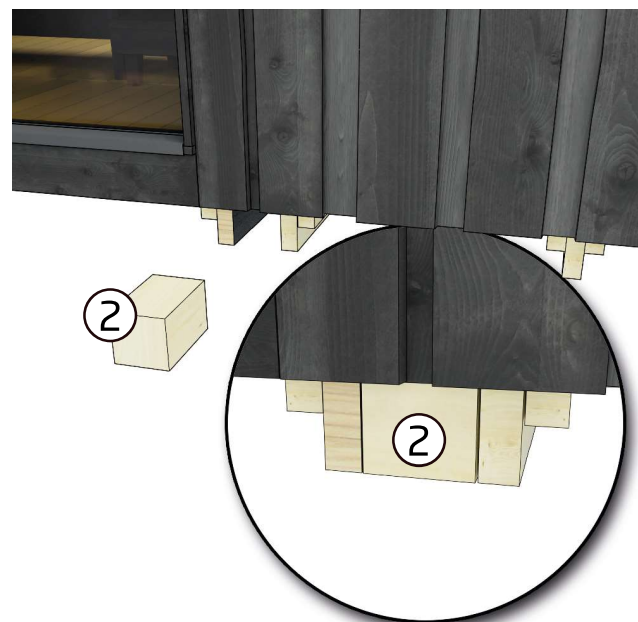

7. Schieben Sie das Füllstück ( 2 ) zwischen die Unterbalken.

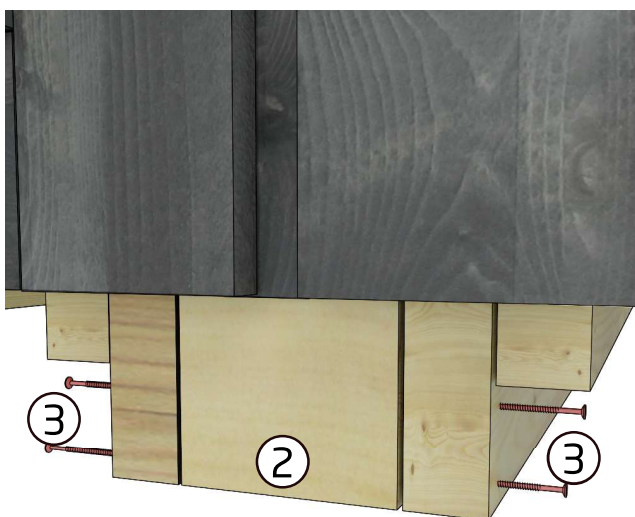

8. Befestigen Sie das Füllstück ( 2 ) mit vier Schrauben ( 3 ).

Zwei Schrauben von beiden Seiten.



9. Wiederholen Sie die Schritte 7 und 8 für die Befestigung des Füllstücks ( 2 ) an der Rückseite der Module.





10. Legen Sie das Übergangsprofil (4) zwischen Sauna und Umkleidekabine.

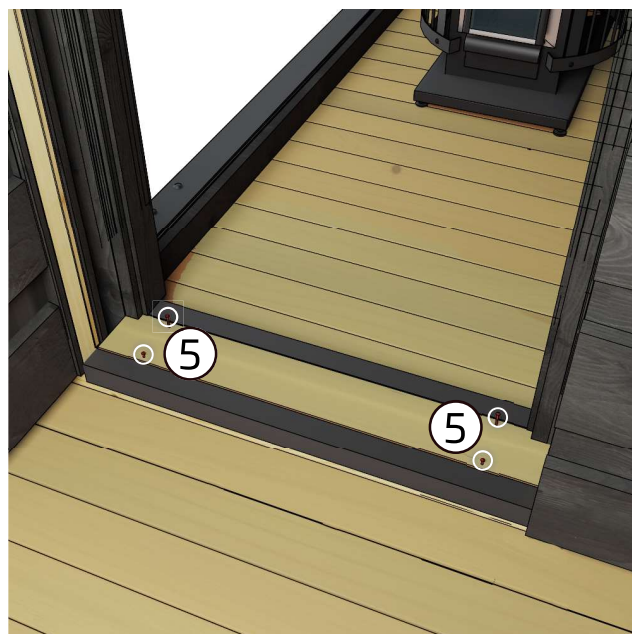

11. Befestigen Sie das Übergangsprofil mithilfe der entsprechenden Schrauben (5). Das Übergangsprofil ist mit vorgebohrten Löchern versehen.



12. Befestigen Sie das kurze Futterbrett (6) im oberen Teil des Türdurchgangs. Das Futterbrett wird am Türrahmen der Sauna angesetzt.

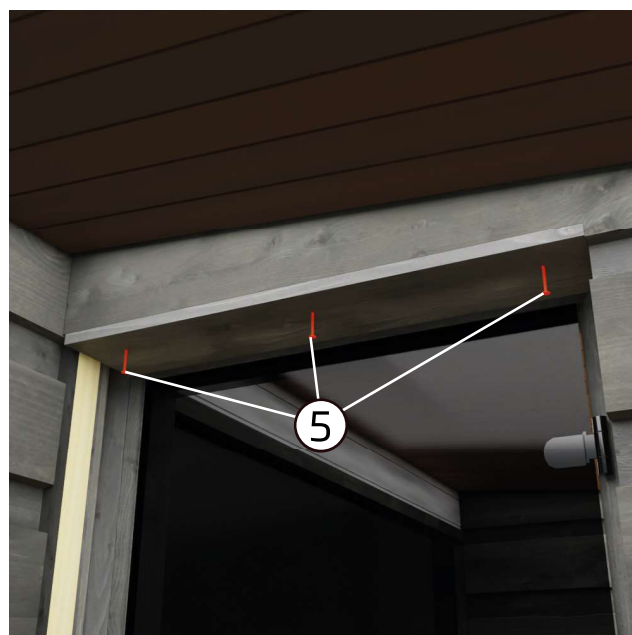

Das Futterbrett wird mit drei hierfür vorgesehenen Schrauben (5) befestigt. Das Futterbrett ist mit Vorbohrungen versehen.

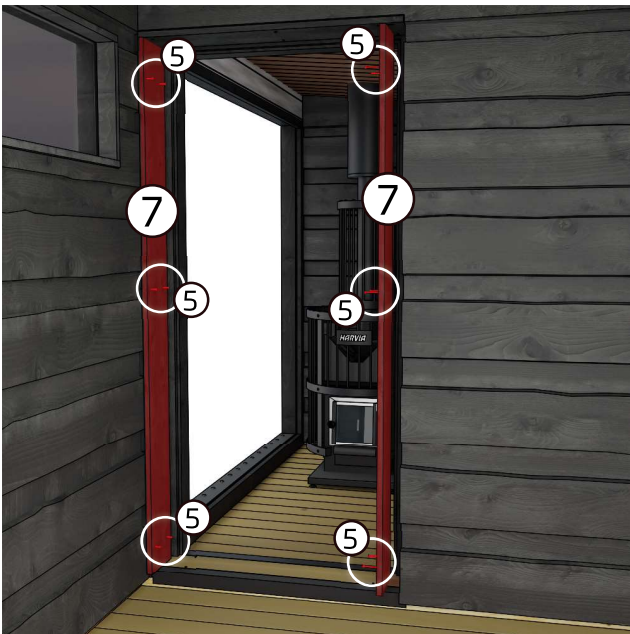

13. Befestigen Sie die langen Futterbretter ( 7 ) an den Seiten des Türrdurchgangs. Die Futterbretter werden am Türrahmen der Sauna angesetzt.

Die Futterbretter werden mit je drei hierfür vorgesehenen Schrauben ( 5 ) befestigt. Die Futterbretter sind mit Vorbohrungen versehen.

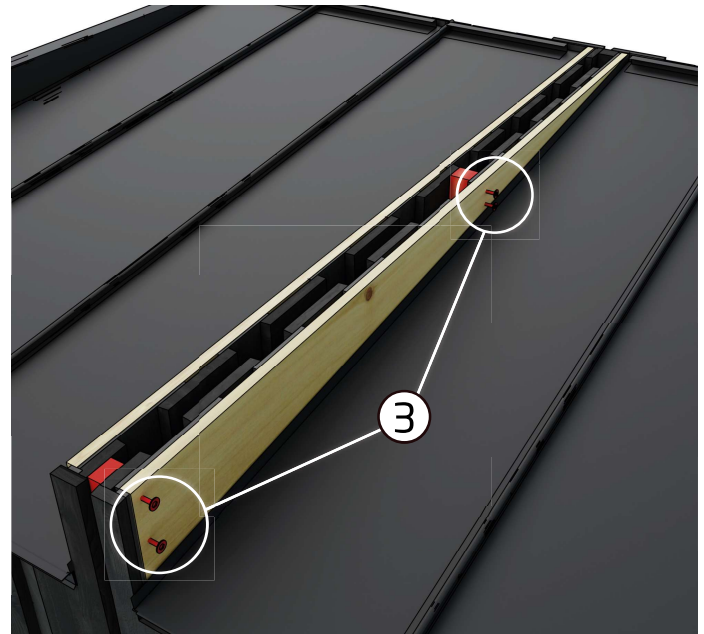

14. Verbinden Sie am Dach Sauna und Umkleidekabine mit den entsprechenden Schrauben ( 3 ).

Die Schrauben werden von der Seite der Sauna aus angebracht, sodass sie in die Füllstreifen zwischen der Sauna und der Umkleidekabine hineingehen.

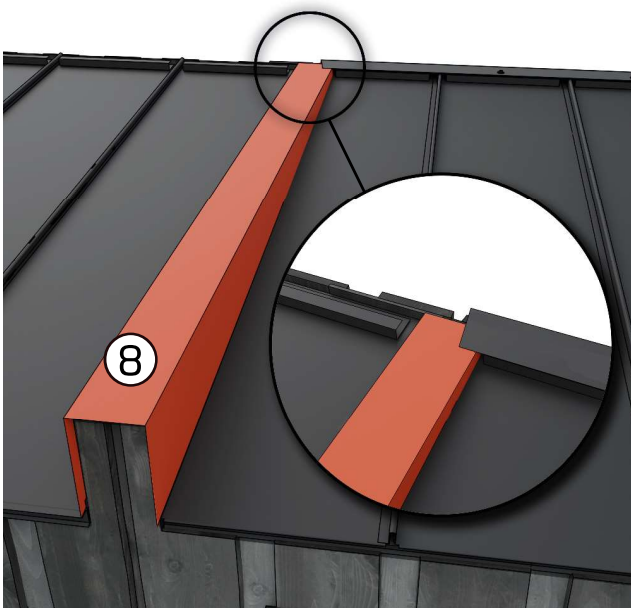

15. Platzieren Sie das U-Profil ( 8 ) am Übergang zwischen den Modulen und befestigen Sie es mit den dafür vorgesehenen Schrauben ( 9 ). Von beiden Seiten sind je fünf Schrauben zu verwenden.

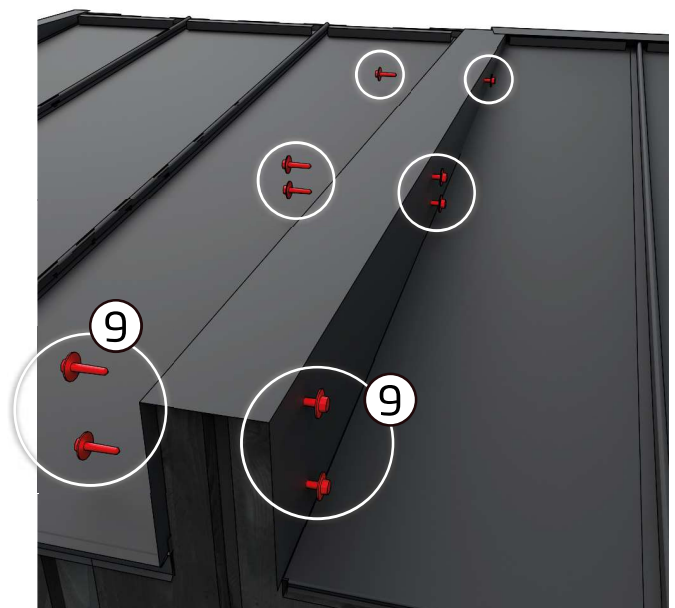

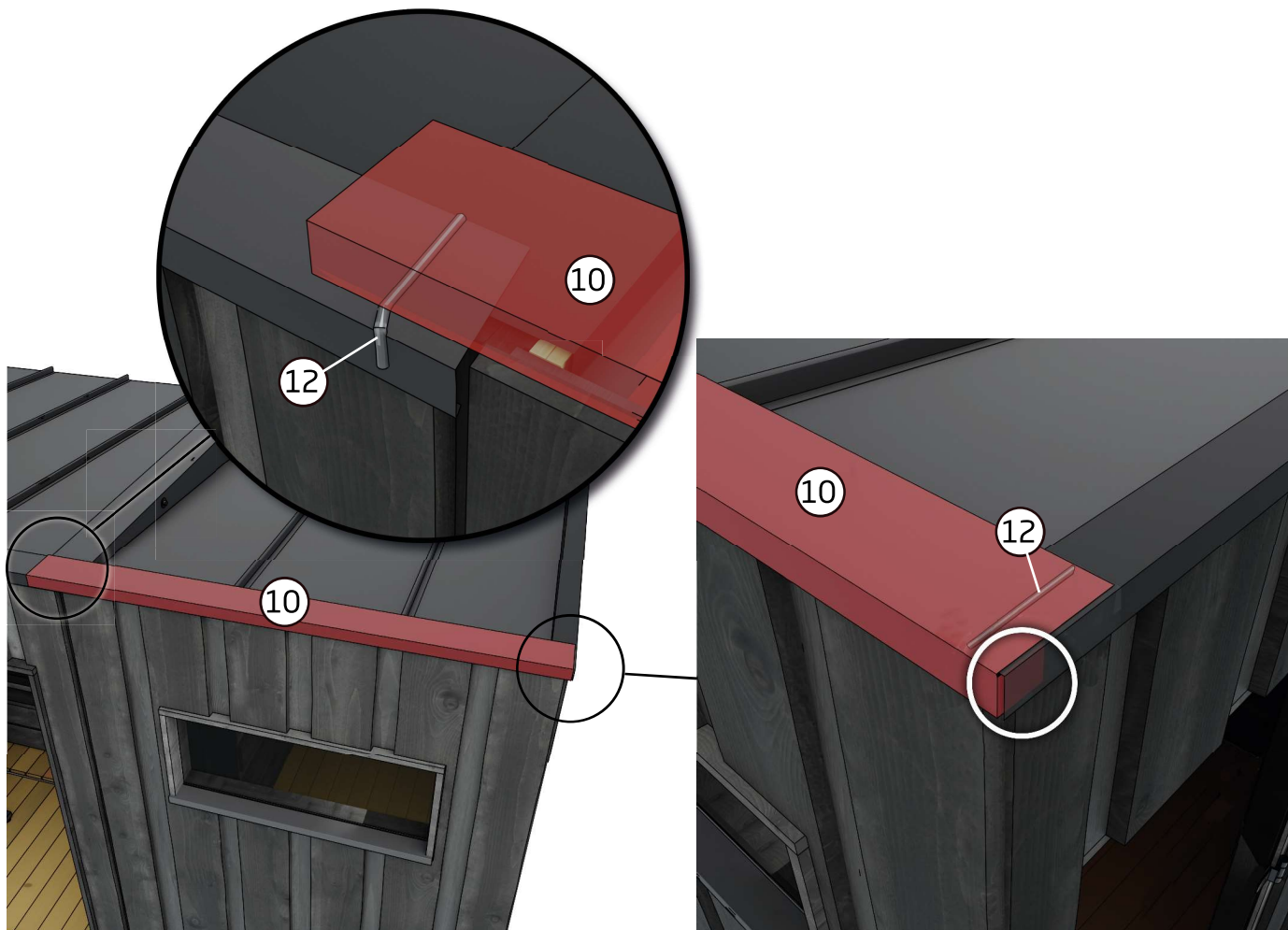

16. Platzieren Sie das Firstblech ( 10 ) der Umkleidekabine auf dem Dach. Das Firstblech der Umkleidekabine überlappt das der Sauna um etwa 10 cm. Versiegeln Sie den Übergang zwischen den beiden Blechen mit Silikon ( 12 ).

Platzieren Sie die Seitenkante des Firstblechs genauso wie bei der Sauna.

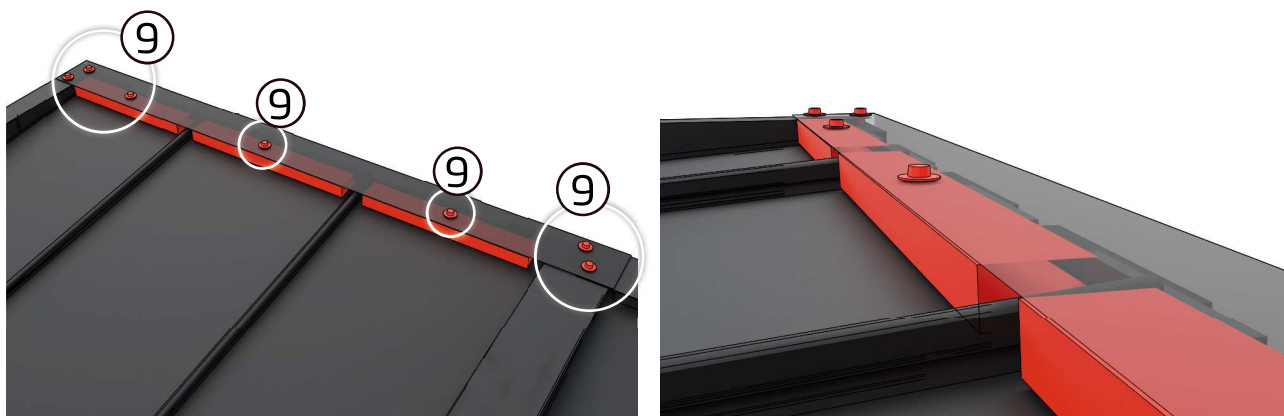

17. Befestigen Sie das Firstblech ( 10 ) mit den dafür vorgesehenen Schrauben ( 9 ). Beachten Sie, dass die Schrauben in die auf dem Dach befestigten Dichtungsleisten greifen müssen.

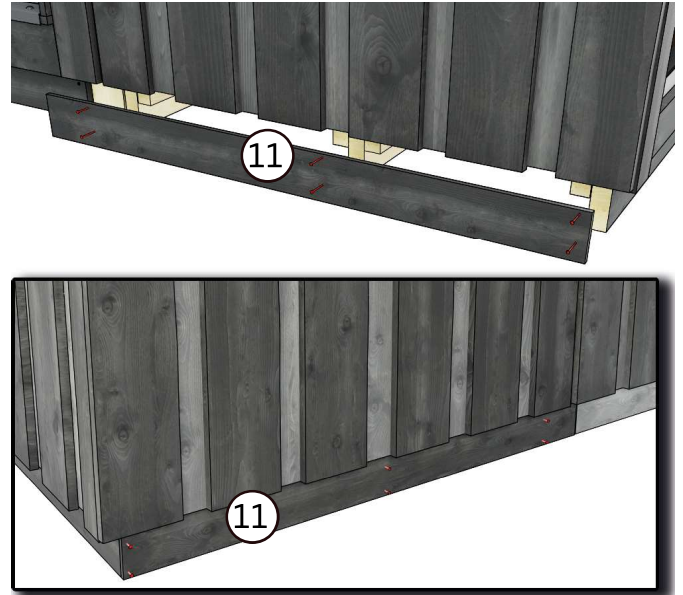

18. Befestigen Sie die Deckleisten an den vorderen und hinteren Unterbalken der Sauna.

19. Befestigen Sie die Deckleiste ( 11 ) an den Unterbalken der Umkleidekabine. Die Deckleiste dient zum Verdecken des zuvor montierten Füllstücks ( 2 ). Befestigen Sie die Deckleiste an der Rückseite der Umkleidekabine genauso.



20. Montieren Sie den Türknauf.

Die Tür des Moduls kann mit dem mitgelieferten externen Schloss verriegelt werden. Das Verriegelungssset umfasst einen Riegel, ein Vorhängeschloss und zwei Schlüssel. Das Modul wird nur dann verriegelt, wenn es nicht in Gebrauch ist. Das Schloss verhindert, dass sich die Tür bei schlechtem Wetter öffnet und dass Kinder unbeaufsichtigt in die Sauna gelangen können.

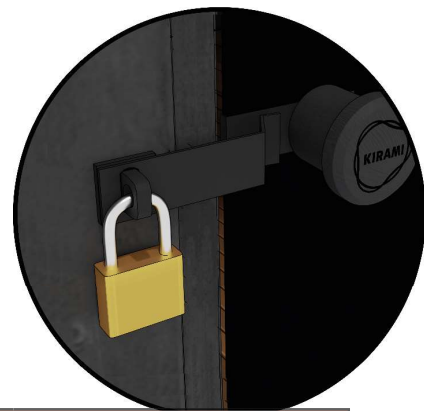

Die Tür muss verschlossen sein, wenn es nicht benutzt wird. Dadurch wird verhindert, dass sich die Tür beispielsweise bei stürmischem Wetter öffnet und beschädigt wird.

## **Eigenschaften des Holzes und Oberflächenbehandlung**

Holz ist ein natürliches Material, von dessen Eigenschaften nachstehende bekannt sein sollten. Gewöhnlich vergrauen Holzmaterialien je nach Sonneneinstrahlung innerhalb eines Jahres (nachstehend finden Sie Pflegeanweisungen). Manchmal kann aus Astgabeln Harz austreten, welches mit einem Stahlspachtel entfernt werden kann. Danach kann die Stelle mit Astlack behandelt werden. Aus dem Holz können sich Splitter lösen, die unverzüglich mit einer sterilen Nadel zu entfernen sind (beispielsweise mit Wundreiniger desinfizieren).

### **Außenfläche der Umkleidekabine**

Die aus zurechtgesägtem Nadel- und Sperrholz gefertigte Außenfläche der Umkleidekabine hat eine schöne graue Farbe. Später sollte mit einem passenden grauen Farbton nachbehandelt werden, denn aufgehelltes Holz braucht mehr Farbe. Wenn Sie die graue Farbe erhalten möchten, muss die Umkleidekabine von außen je nach Gebrauch jeweils nach einigen Jahren gebeizt werden. Ab Werk wurde die Umkleidekabine mit einem für den Einsatz in der Fabrik ausgelegten Holzöl auf Wasserbasis behandelt. Wenn Sie die Umkleidekabine erneut mit der in der Fabrik eingesetzten Original-Holzöl behandeln möchten, können Sie diese Holzbeize über Ihren Händler bestellen. Alternativ kann die Außenfläche mit dem im Baumarkt erhältlichen und für den Außenbereich ausgelegten Pinotex Classix 21 (Farbcode 6103-Y67R Felsblock (EU)) Holzöl in der Farbe Weißerle behandelt werden.

### **Innenfläche der Umkleidekabine**

Die Innenwände der Umkleidekabine sind aus dunkelgrauem finnischen Weichholz gefertigt. Sie können die Umkleidewände bei Bedarf erneut behandeln. Die Wände der Umkleidekabine sind mit Industrieholzölen für Innenräume behandelt. Wenn Sie den Innenbereich der Umkleidekabine noch einmal mit dem Original-Industrieholzöl behandeln möchten, können Sie das Öl über Ihren Händler bestellen. Alternativ können Sie die Oberflächen der Umkleidekabine mit Holzölen behandeln, die es in Baumärkten zu kaufen gibt. (Farbcode für die Wände: 'harmaaleppä' (Grauerle)).

## GARANTIE

Wir gewähren auf unsere Sauna eine Garantie von 24 Monaten auf Material- und Herstellungsfehler. Die Garantie ist gültig, wenn sich der Benutzer mit der Bedienungsanleitung vertraut gemacht hat und diese beachtet.

**ACHTUNG!** Wenn das Produkt gewerblich genutzt wird, beläuft sich die Garantiezeit auf 6 Monate.

- Die Garantie greift nicht für eventuell auftretende Fehler, die für Holzmaterialien typisch sind, wie z. B. Farbveränderungen, Feuchtigkeitsschwankungen, Rissbildung und ähnliches.
- Die Garantie greift nicht für den Verschleiß bei normaler Nutzung.
- Die Garantie greift auch nicht bei Schäden, die durch Bedienfehler verursacht worden sind.
- Die Garantie gilt nicht für Frostschäden, da diese durch korrekte Nutzung vermieden werden können.
- Die Garantie gilt nicht für mögliche Verätzungen, die durch den falschen Einsatz von Waschmitteln verursacht wurden.
- Die Garantie deckt keine indirekten Kosten, wie z.B. das Anlegen oder Abreißen einer Terrasse.
- Kontaktieren Sie bei Garantieangelegenheiten den Verkäufer des Produkts. Wenn Sie versuchen, das Produkt eigenständig zu reparieren, führt dies zum Verfall der Garantie.

## ENTSORGUNG DES PRODUKTS

Die Metallteile des Produkts müssen zum Metallrecycling gebracht werden, die Holzteile können verbrannt werden und das Glas ist dem Glasrecycling zuzuführen. Die übrigen Teile sind als Restmüll zu entsorgen. Gebrauchte LED-Leuchten können in Finnland kostenlos und ohne Neuprodukt-Kaufverpflichtung in Geschäften abgegeben werden, die diese Lampen führen. Alternativ können sie zu einer Recyclingstelle gebracht werden.

**MODE D'EMPLOI**









# Kirami FinVision Original - Vestiaire

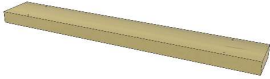

French

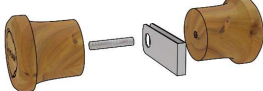

Vérifiez sans tarder le contenu de la livraison !  
Veuillez soigneusement prendre connaissance des consignes  
d'emploi et les conserver pour une utilisation ultérieure.

1.		Vestiaire	1 st
2.		Pièce de remplissage entre les supports de transport	2 st
3.		Vis 4,8 x 75 mm	12 st
4.		Planche de seuil	1 st
5.		Vis RST 4,2 x 55 mm Wubau TX20 (Marron)	31 st
6.		Panneau de protection (court) 19 x 120 mm	1 st
7.		Panneau de protection (long) 19 x 120 mm	2 st
8.		Plaque de profilé en U	1 st
9.		Vis de couverture Noir RR33, 48x25 mm	15 st
10.		Bande de solin	1 st
11.		Plinthe de cabine devant et derrière la palette	2 st
12.		Silicone	1 st
13.		Bouton de porte (sont inclus : 2 boutons, 1 tige filetée, 1 clip de protection)	1 st



## TRANSPORT ET MISE EN PLACE DES MODULES

Des plaques de protection en contreplaqué (vissées) ont été placées autour des vestiaires en complément du film de protection pour le transport. Ne retirez ces protections qu'une fois les vestiaires mis en place et partiellement connectés à leur emplacement final, vous éviterez ainsi les rayures et les chocs inutiles.

Lors du transport des vestiaires, les élingues, les fourches du chariot élévateur ou du transpalette long doivent être placées sous le vestiaire de manière à soutenir les éléments au mieux au cours du levage, à les maintenir droits et à assurer une capacité de levage constante. Voir exemples illustrés des modes de levage du sauna pour sa mise en place en utilisant des élingues ou les fourches d'un chariot élévateur.

Si vous avez commandé le vestiaire après le sauna, consultez les sections 1 à 5 des photos d'installation avant de soulever le vestiaire pour le placer à côté du sauna.

**Le vestiaire doit être soulevé par le côté du mur où se trouve cette marque. Les sangles / fourches du chariot élévateur doivent être alignées avec les marques.**

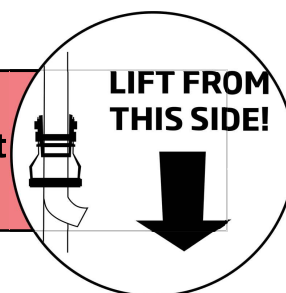

## FONDACTIONS

Il est important de placer le module sur une surface uniforme capable de le supporter. La base peut être égalisée avec du gravier, par exemple, ou pour un fond plus dur, il est possible de couler du béton. Si vous voulez isoler la base du module, nous vous recommandons de mettre des plaques styrox antigel d'au moins 5-10 cm sous le gravier, ceci permettra de couper efficacement le pont thermique qui passe sous le sol.

Nous recommandons de placer des dalles de béton par-dessus la surface dure accueillant les modules afin de la surélever (voir l'illustration des fondations) et de recouvrir toute la largeur de ces dalles de feutre de toiture (feutre bitumé). Après quoi, il est recommandé de réaliser une trame (matériau durable) par-dessus les dalles de béton (voir illustration ci-dessous) pour que les modules puissent être placés plus facilement au même niveau.

Les modules peuvent également être placés directement par-dessus les dalles de béton, mais dans ce cas, vous devrez être particulièrement attentif à ce que les modules soient tous au même niveau.

Une surélévation adéquate du module assure une ventilation et un séchage corrects.

Il est également important de veiller à ce que le module ne soit pas entouré d'herbes hautes, car elles pourraient empêcher le bois de respirer et engendrer des moisissures. La partie inférieure du module doit toujours bénéficier d'une ventilation suffisante.

Veillez prendre en considération les éventuelles mesures d'entretien lors du choix de l'emplacement du module. La garantie ne rembourse aucun frais indirect, comme la démolition ou la construction de la terrasse. Avant d'entreprendre les fondations, il est recommandé de préparer l'évacuation des eaux du module vers leur destination finale (le module est déjà équipé de sa propre évacuation d'eau).

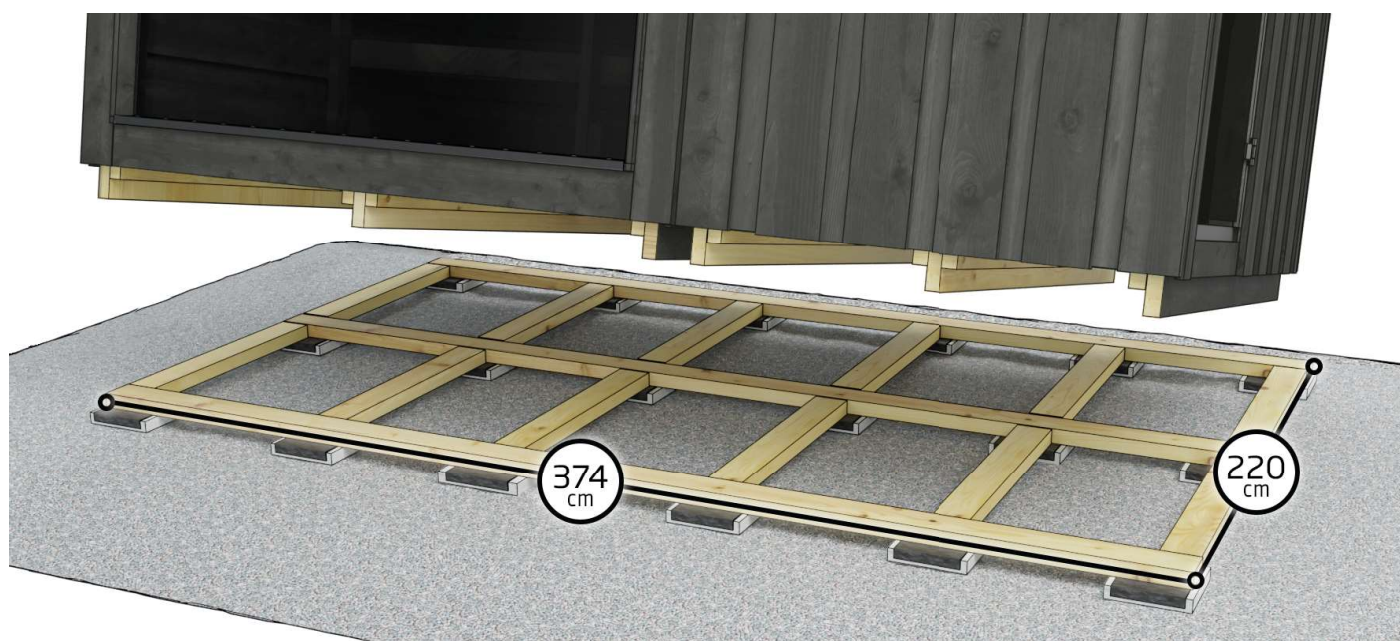

## INSTALLATION

**Si vous avez commandé le sauna et le vestiaire en même temps, passez les étapes 1 à 5**



1. Retirez les plinthes à l'avant et à l'arrière du sauna.



2. Retirez les deux vis du profil de rive de la porte du sauna.

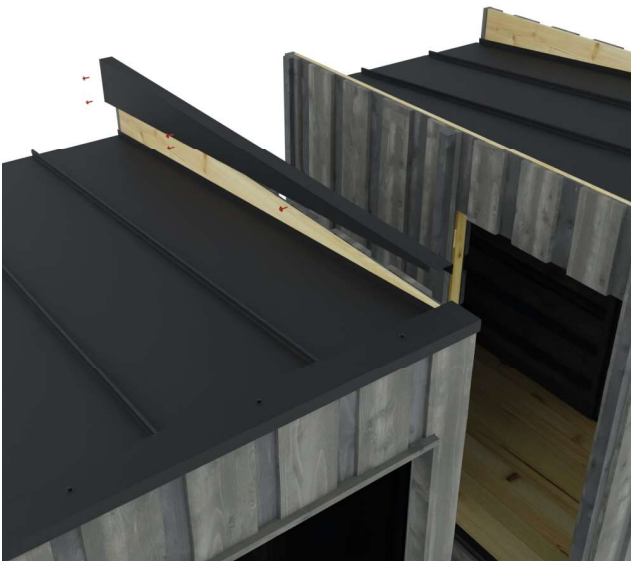

3. Retirez le profil de rive du côté de la porte. Le profil de rive est fixé par cinq vis.

Installez le profil de rive sur le côté du vestiaire où se trouve la porte d'accès. Fixez-le avec cinq vis aux mêmes endroits que sur le sauna.

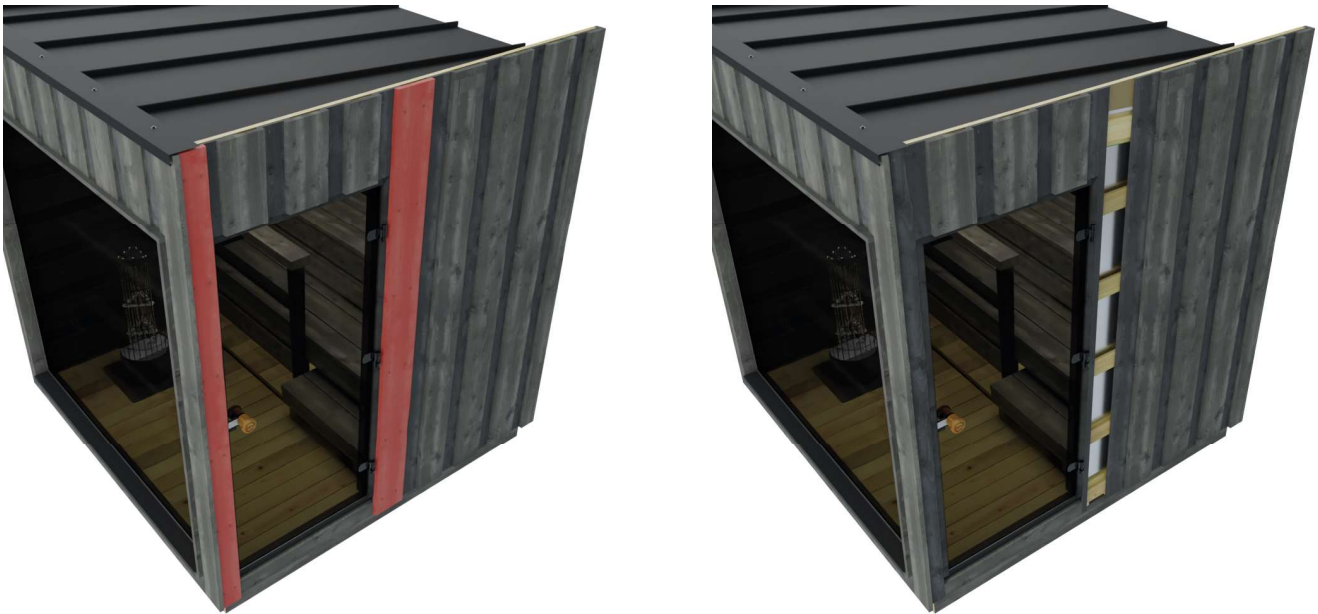

4. Retirez deux planches des bords du cadre de la porte du sauna.



5. Si vous avez commandé ultérieurement un vestiaire, retirez la ferronnerie de la porte du sauna pour ensuite l'utiliser pour le vestiaire. Attachez les ferronneries au même emplacement que pour le sauna.

Note : il est inutile de les changer de place si vous connectez le module de terrasse.

**COMMENCEZ À PARTIR DE CE POINT SI VOUS AVEZ  
COMMANDÉ LE SAUNA ET LE VESTIAIRE EN MÊME  
TEMPS**



6. Soulevez le vestiaire et placez-le à côté du sauna

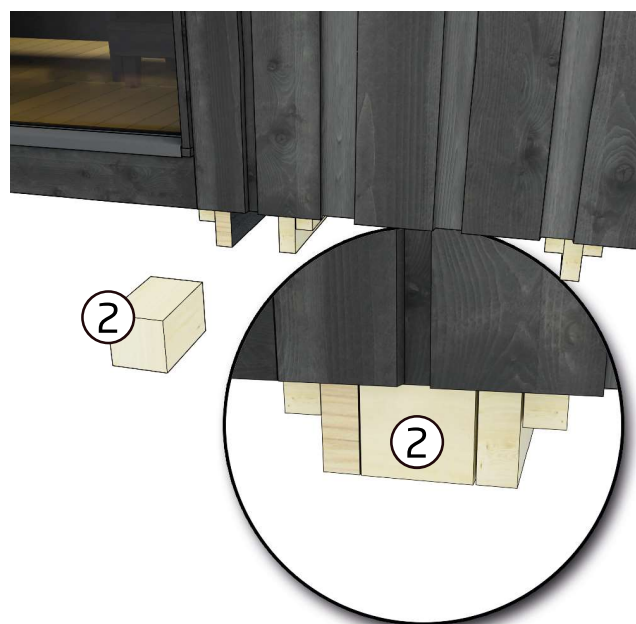

7. Insérez la pièce de remplissage ( 2 ) entre les supports de transport.

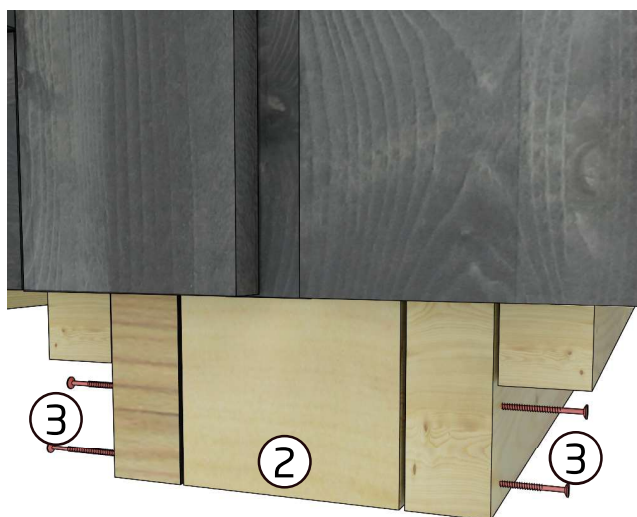

8. Fixez la pièce de remplissage ( 2 )  
à l'aide de quatre vis ( 3 ).

Deux vis de chaque côté.

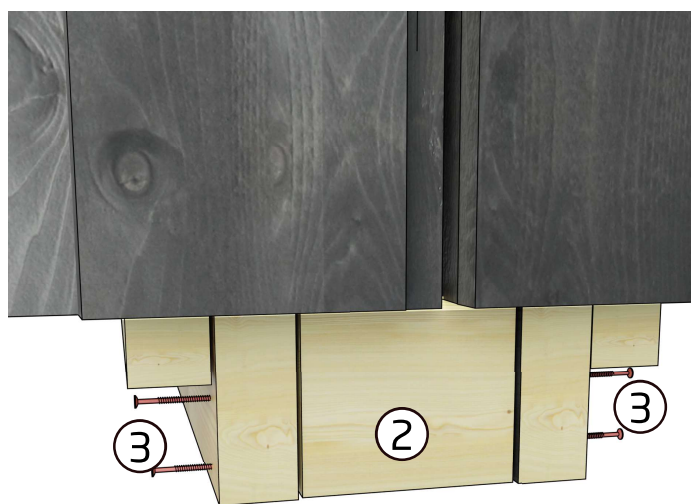

9. Fixez la pièce de remplissage ( 2 ) à l'arrière  
des modules de la même manière que lors des  
étapes 7 et 8.



10. Placez la planche de seuil ( 4 ) entre le sauna et le vestiaire

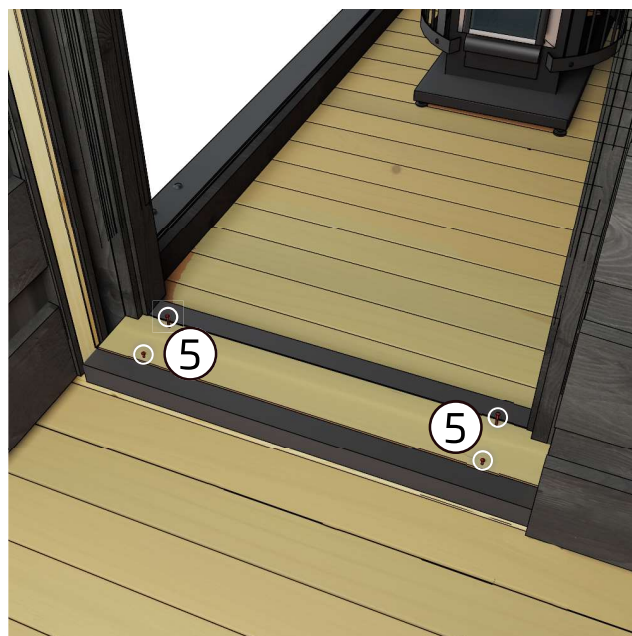

11. Fixez la planche de seuil à l'aide des vis ( 5 ). Des trous sont déjà pré-perçés dans la planche de seuil.



12. Recouvrez le haut de la porte avec le panneau de protection court (6). Le panneau de protection est placé contre les encadrements de porte du sauna.

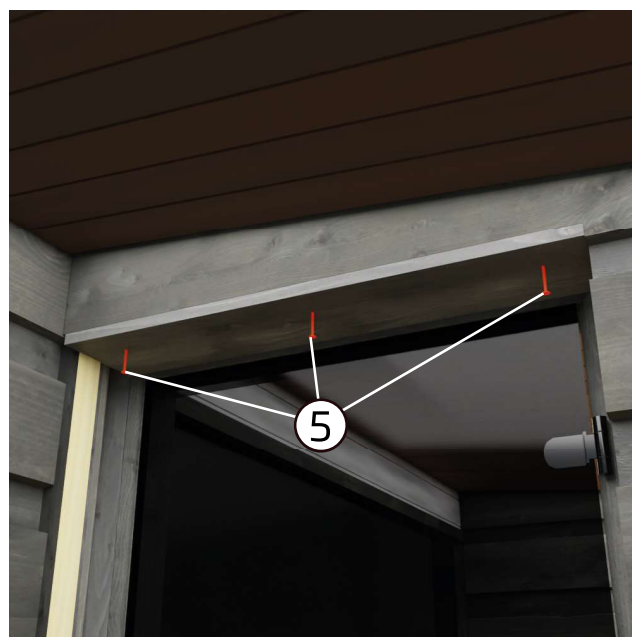

Le panneau de protection se fixe à l'aide de trois vis (5). Le panneau de protection est pré-perforé.

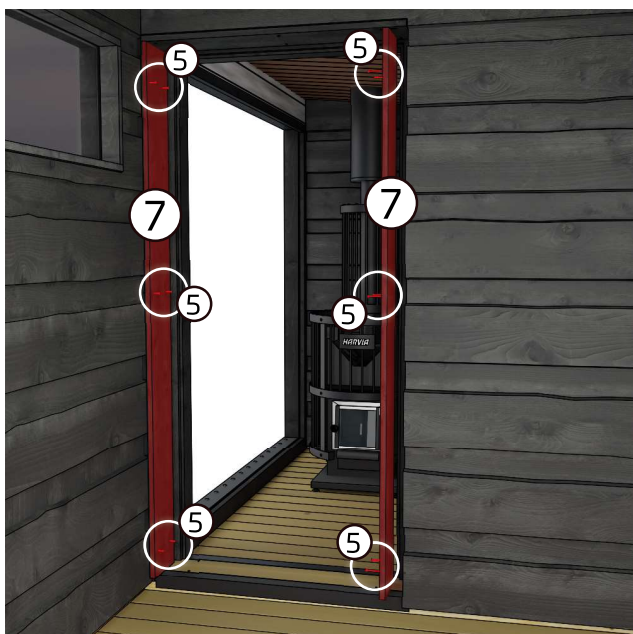

13. Recouvrez les parties latérales de la porte avec les panneaux de protection longs (7). Le panneau de protection est placé contre les encadrements de porte du sauna.

Chaque panneau de protection se fixe à l'aide de trois vis (5). Le panneau de protection est préperforé.

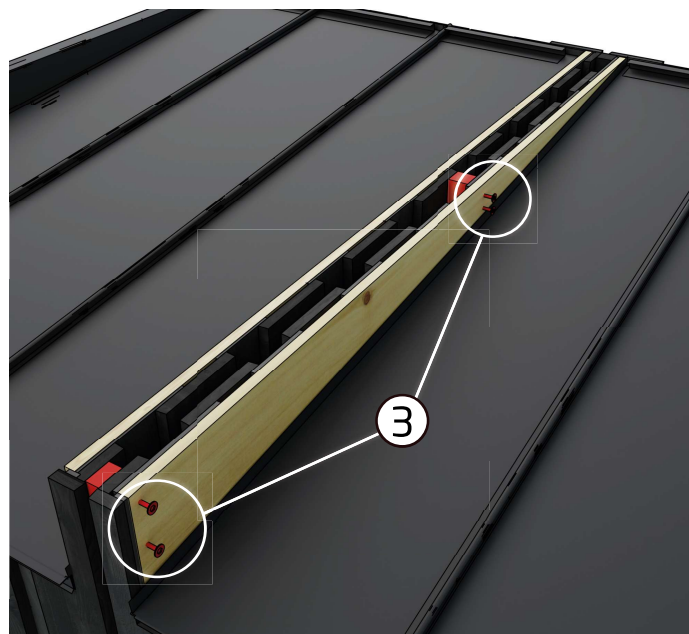

14. Fixez le sauna et le vestiaire l'un à l'autre par le toit à l'aide de vis (3).

Les vis sont fixées par le côté du sauna de manière à toucher les bandes de remplissage entre le sauna et le vestiaire.

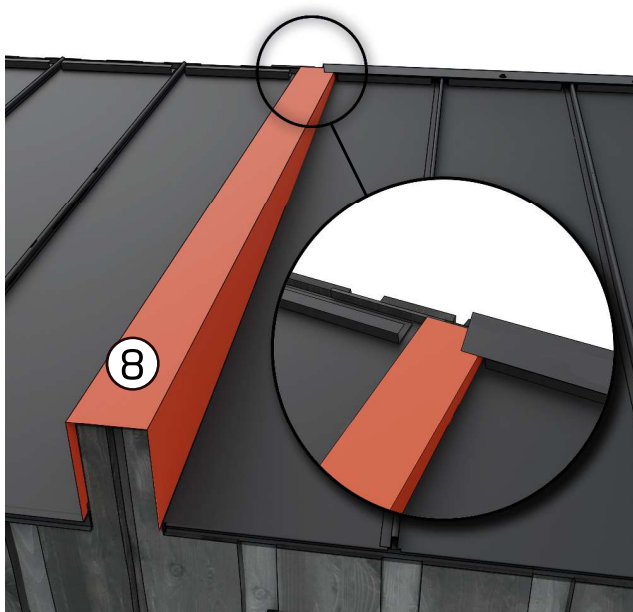

1. Placez et fixez la plaque de profilé en U (8) en chevauchement des modules à l'aide de vis (9). Il y a cinq vis de chaque côté.

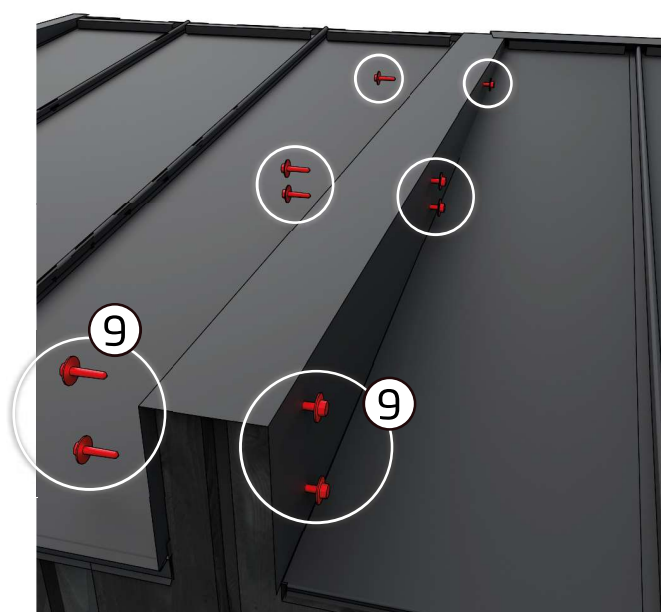

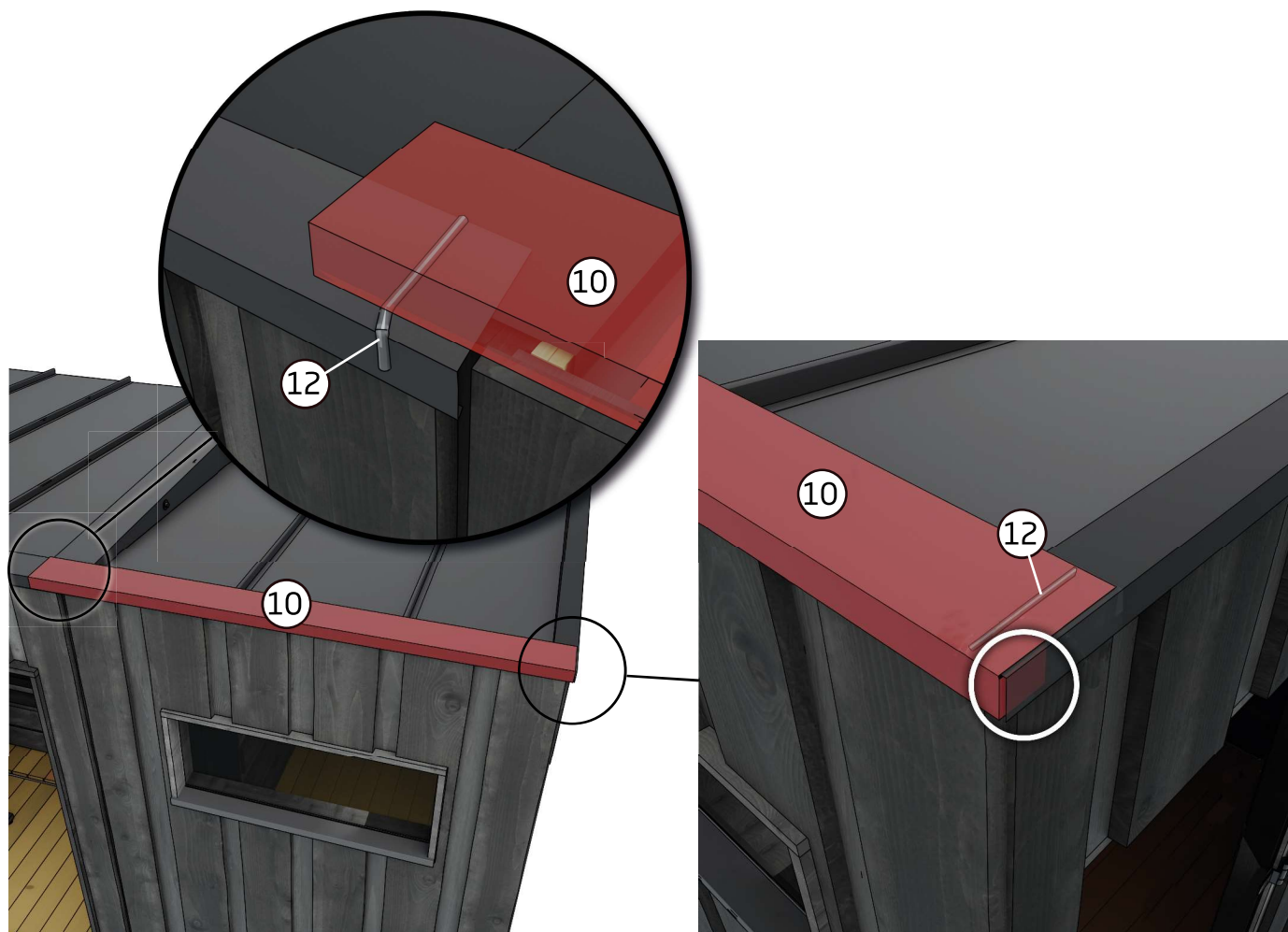

16. Placez la bande de solin du module (10) sur le toit. La bande de solin du module doit recouvrir le solin du sauna d'environ 10 cm. Scellez les joints des bandes avec du silicone (12).

Disposez le coin du solin de manière identique à son installation dans le sauna.



17. Fixez la bande de solin (10) à l'aide de vis (9). Veuillez noter que les vis doivent toucher les solins d'étanchéité installés sur le toit.





18. Fixez les plinthes aux supports de transport du sauna à l'avant et à l'arrière.

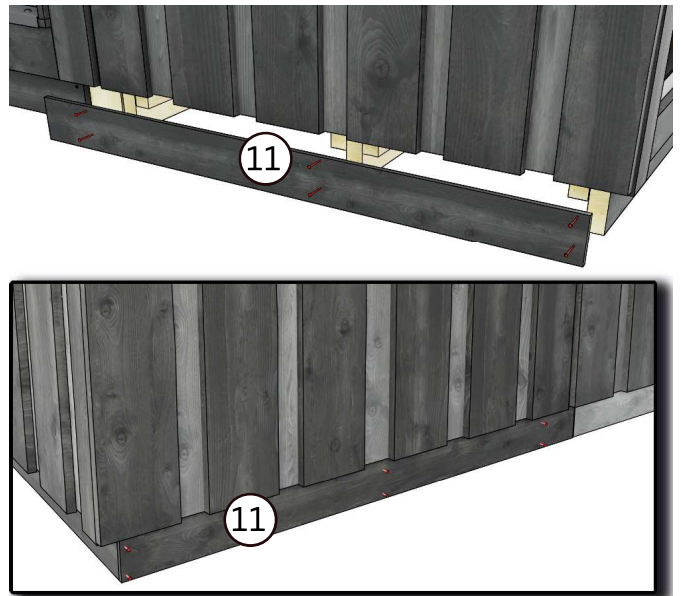

19. Fixez la plinthe (11) aux supports de transport du vestiaire. La plinthe permettra de cacher la pièce de remplissage (2) que vous avez fixée précédemment. Fixez la plinthe à l'arrière du vestiaire de la même manière.



18. Installez le bouton de porte

Verrouillez la porte du module à l'aide d'un verrou extérieur fourni avec la porte. Le set de verrouillage comprend un loquet, un cadenas ainsi que deux clés. Le module ne doit être verrouillé que lorsqu'il n'est pas utilisé. Le verrouillage empêche l'ouverture de la porte en cas de grand vent et interdit à des enfants l'accès au sauna en l'absence d'adultes.



**La porte du module doit être verrouillée lorsqu'il n'est pas utilisé afin d'empêcher qu'elle ne s'ouvre et se brise en cas de tempête, par exemple.**

## Propriétés du bois et traitement des surfaces

Le bois est un matériau naturel dont il est bon de connaître les points suivants concernant ses caractéristiques. Normalement, les matériaux en bois deviennent gris en l'espace d'un an, selon la quantité de lumière du soleil (ci-dessous consignes d'entretien). Parfois, de la résine peut couler des points de nœud. Vous pouvez l'enlever avec une spatule en acier, et le point peut être traité avec un vernis à nœud. Des échardes peuvent aussi se détacher du bois, et il faut immédiatement les enlever avec une aiguille stérilisée (désinfecter avec un produit antiseptique par ex.).

### Surface extérieure du vestiaire

La surface d'un vestiaire fabriqué en planches brutes et en contreplaqué en conifère est d'une jolie couleur grise. Plus tard, il est recommandé de faire le traitement avec une teinte grise adaptée, car le bois éclairci a besoin de davantage de couleur. Si vous voulez conserver la teinte grise, il faut le traiter avec une peinture d'extérieur à quelques années d'intervalle. À l'usine, le vestiaire est traité avec une huile à bois soluble à l'eau adaptée pour l'utilisation en usine. Si l'on souhaite à nouveau traiter le sauna avec l'huile à bois utilisée en usine, vous pouvez commander cette huile auprès de votre revendeur. Alternativement, vous pouvez traiter la surface extérieure avec Pinotex classic 21 (code couleur 6103-Y67R Järkäle (UE) huile à bois harmaaleppä), disponible en quincaillerie.

### Surfaces intérieures du vestiaire

Les murs intérieurs du vestiaire sont fabriqués en bois résineux finlandais de couleur gris profond. Vous pouvez traiter à nouveau les murs du vestiaire si nécessaire. Les murs du vestiaire sont traités avec des huiles de bois industrielles adaptées aux surfaces intérieures. Si vous souhaitez traiter à nouveau l'intérieur du vestiaire avec l'huile pour bois industrielle d'origine, vous pouvez la commander auprès de votre revendeur. Il est également possible de traiter les surfaces intérieures du vestiaire avec des huiles pour bois disponibles dans un magasin de bricolage. (Codes de couleur pour les murs : 'harmaaleppä' (aulne gris)).

## GARANTIE

Nous garantissons nos produits 24 mois contre les défauts de matériel et de fabrication. La garantie est valide si l'utilisateur a pris connaissance des instructions d'utilisation du produit et les observe.

NB ! Par dérogation à la durée de garantie indiquée ci-dessus, les produits utilisés à des fins commerciales sont garantis 6 mois seulement.

- La garantie ne couvre pas l'apparition d'éventuels défauts qui sont typiques aux matériaux en bois. Par exemple, le changement de coloration, les variations d'humidité, la formation de fissures et autres.
- La garantie ne couvre pas l'usure normale due à l'utilisation.
- Elle ne prend non plus en charge les défauts dus à une utilisation erronée.
- La garantie ne couvre aucun dégât causé par le froid, puisque ceux-ci sont évitables avec un usage correct.
- La garantie ne concerne pas les corrosions dues à l'éventuelle utilisation erronée de détergents.
- La garantie ne couvre pas des frais intermédiaires, par ex. la construction ou la démolition de la terrasse.
- Dans les affaires relatives à la garantie, veuillez contacter le vendeur. Si vous tentez de réparer vous-même le produit, la garantie sera annulée.

## MISE AU REBUT DU PRODUIT

Les composants métalliques du produit doivent être ramenés au point de recyclage, et les éléments en bois peuvent être brûlés, le verre doit être emmené au point de recyclage du verre. Les autres composants font partie de la mise au rebut d'ordures mixtes. En Finlande, les lampes LED peuvent être retournées gratuitement et sans obligation d'achat dans les magasins proposant ce genre de lampes ou bien elles peuvent être emmenées au point de recyclage.

LA SOCIÉTÉ KIRAMI OY VOUS SOUHAITE D'AGRÉABLES BAINS !

Nous nous réservons le droit de modifier le produit sans avis spécifique.

## Gebruikershandleiding

# Kirami FinVision Original - kleedkamer













Dutch

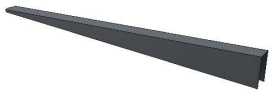

Controleer eerst en vooral de inhoud van de levering!  
Lees zorgvuldig de instructies en hou deze goed bij.

## OSALUETTELO

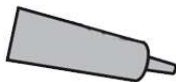
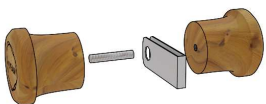
1.		Kleedkamer	1 st
2.		Opvulelement tussen de transportbeugels	2 st
3.		Schroef 4,8 x 75 mm	12 st
4.		Drempel	1 st
5.		Schroef RST 4,2 x 55 mm (Bruin)	31 st
6.		Afdekplaat (kort) 19x120 mm	1 st
7.		Afdekplaat (lang) 19x120 mm	2 st
8.		U-profielplaat	1 st
9.		Dakschroef zwart RR33, 48x25mm	15 st
10.		Loodslab	1 st
11.		Plint (Om beugels te transporteren)	2 st
12.		Silicone	1 st
13.		Deurknop (Incl. 2x knop, 1x draadstang, 1x afdekelement)	1 st

## DE MODULES TRANSPORTEREN EN OP DE JUISTE PLAATS TILLEN

Naast de beschermende folie zitten er voor het transport ook multiplexplaten (vastgemaakt met schroeven) rond de modules. Verwijder deze bescherming pas nadat de modules op hun plaats staan en u begint met de aansluiting op de uiteindelijke locatie. Zo vermijdt u onnodige krassen en deuken.

Bij het verplaatsen van de kleedkamer moeten de hijsbanden, heftruckvorken of lange pallettrucks onder de kleedkamer worden geplaatst, zodat deze elementen een optimale ondersteuning bieden tijdens het heffen en zodat de kleedkamer recht blijft en het hefvermogen constant blijft. Zie op de voorbeeldafbeeldingen hoe de sauna op zijn plaats moet worden gezet met behulp van de hijsbanden of de heftruckvorken.

Als u de kleedkamer achteraf hebt besteld, zie secties 1-5 op de installatieafbeeldingen vooraleer de kleedkamer naast de sauna te plaatsen.

**De kleedkamer moet worden opgetild aan de kant met dit teken. Riemen / heftruckvorken moeten zich ter hoogte van deze tekens bevinden.**

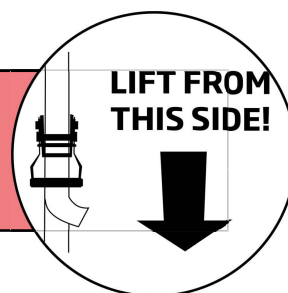

## DE FUNDERINGEN MAKEN

Het is belangrijk dat u de module op een vlakke ondergrond plaatst die het gewicht van de module kan dragen. De ondergrond kan worden geëgaliseerd met grind. Indien u een stevigere fundering wenst, kunt u er een gieten in beton. Als u de fundering van de module wilt isoleren, raden we aan om onder het grind minstens 5-10 cm isolatie tegen grondvorst te plaatsen. Zo vermijdt u een koudebrug tussen de module en de onderliggende koude grond.

We raden aan om onder de modules betonplaten op de harde oppervlakte te plaatsen, zodat de modules verhoogd worden (zie afbeelding van de fundering) en om deze platen over de volledige breedte te bedekken met dakbekleding (bitumen-roofing). Daarna maakt u best een rooster (duurzaam materiaal) op de betonplaten (afbeelding onderaan). Op die krijgt u de modules makkelijker op eenzelfde niveau.

De modules kunnen ook rechtstreeks op de betonplaten geplaatst worden, maar in dat geval moet je zeer voorzichtig zijn dat de modules zich op hetzelfde niveau bevinden.

Wanneer de basis van de module rechtstreeks contact heeft met de lucht, kan hij voldoende ventileren en drogen.

Het is ook belangrijk dat er rond de module geen hoog gras staat: zo kan het hout niet ademen en zal het sneller rotten. Aan de onderste delen van de module moet er steeds voldoende luchtcirculatie zijn.

Hou bij de keuze van de plaats van de module voldoende rekening met eventueel onderhoud. De garantie dekt geen indirecte kosten zoals de aanleg of afbraak van een terras. Vooraleer de fundering te plaatsen, bereidt u best de waterafvoer voor van de module naar de uiteindelijke locatie (de module heeft een eigen ingebouwde afvoer).

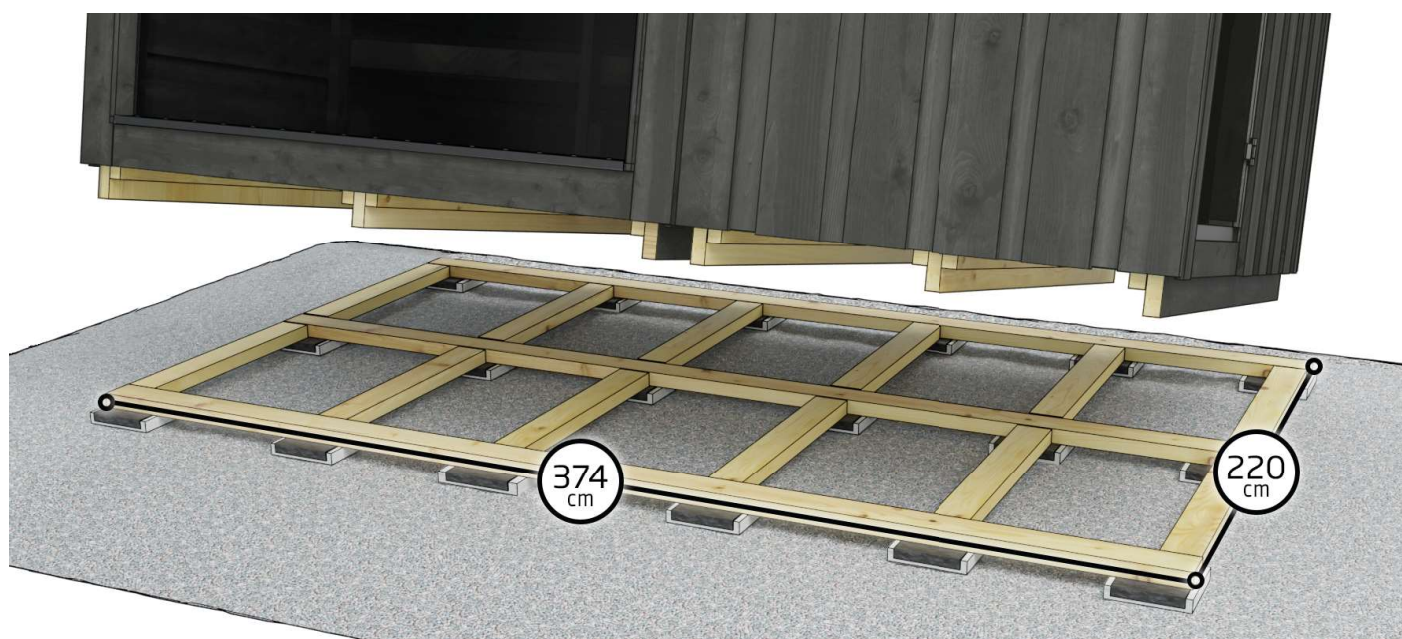

# INSTALLATIE

**Als u de sauna samen met de kleedkamer hebt besteld, kan u stappen 1 - 5 overslaan**



1. Verwijder de plinten aan de voor- en achterzijde van de sauna.



2. Verwijder de twee buitenste schroeven van het voorste zijpaneel aan de kant van de saunadeur.

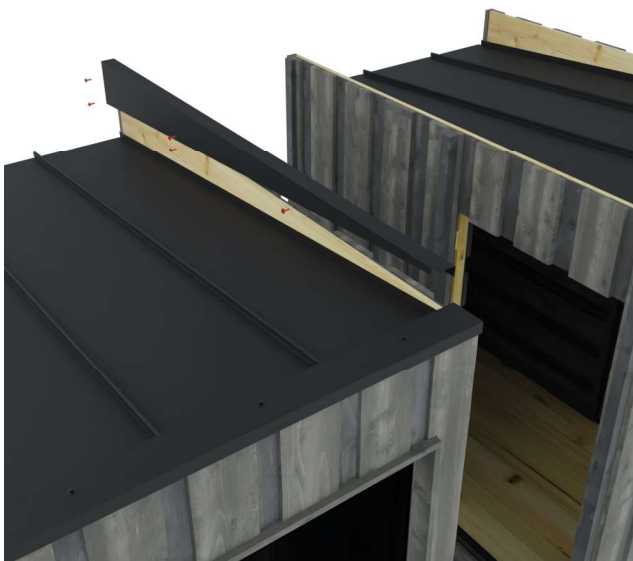

3. Verwijder de zijpanelen aan de deurzijde. Het paneel is bevestigd met vijf schroeven.

Verplaats het paneel naar de zijkant van de kleedkamer waar zich de deur bevindt. Bevestig met vijf schroeven op dezelfde plaatsen als waar ze zich in de sauna bevonden.



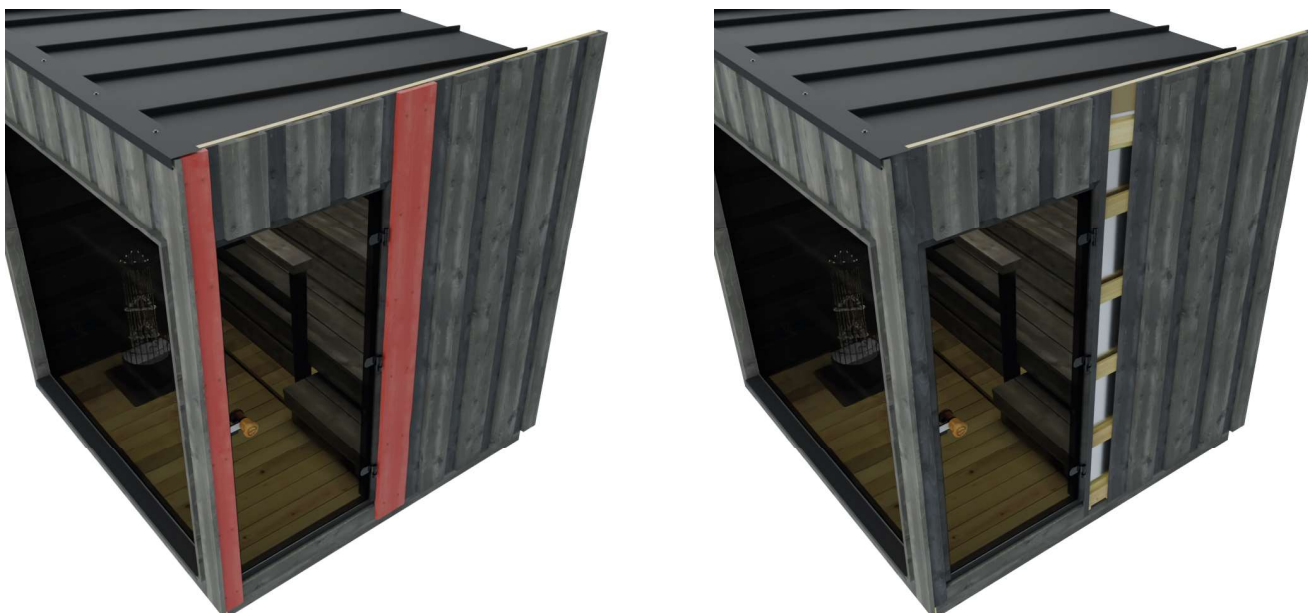

4. Verwijder twee panelen van de hoeken van het saunadeurkozijn.



5. Als je achteraf een kleedkamer bestelde, verwijder je de onderdelen van het deurslot van de sauna en verplaats je deze naar de kleedkamer. Bevestig de onderdelen van het slot op dezelfde plaats als waar deze zich in de sauna bevonden.

Belangrijk Indien u de terrasmodule aansluit, hoeft u deze niet te verplaatsen.

## BEGIN HIER ALS U DE SAUNA SAMEN MET DE KLEEDKAMER HEBT BESTELD



6. Til de kleedkamer naast de sauna

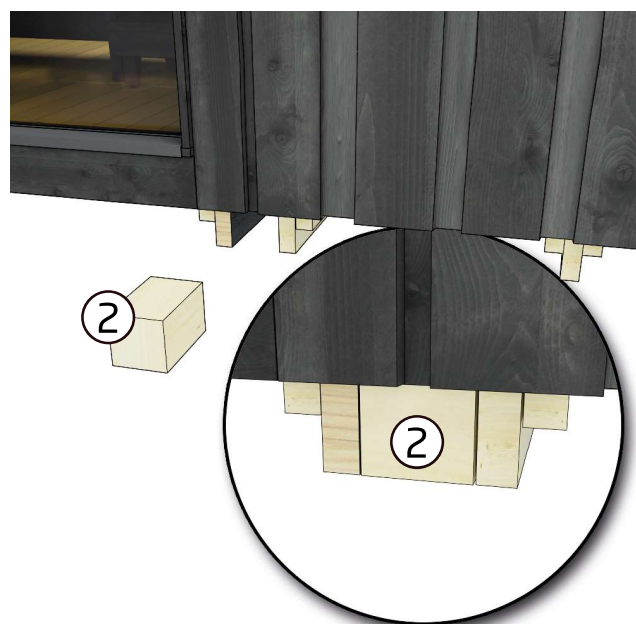

7. Plaats het opvulelement ( 2 ) tussen de transportbeugels.

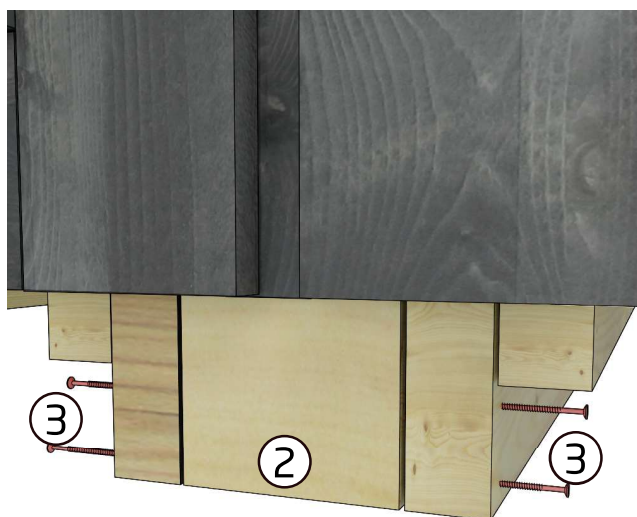

8. Bevestig het opvulelement ( 2 ) met vier schroeven ( 3 ).

Twee schroeven aan beide kanten.



9. Bevestig het opvulelement ( 2 ) naar de achterkant van de modules op dezelfde manier als in stappen 7 en 8.



10. Plaats de drempel ( 4 ) tussen de sauna en de kleedkamer

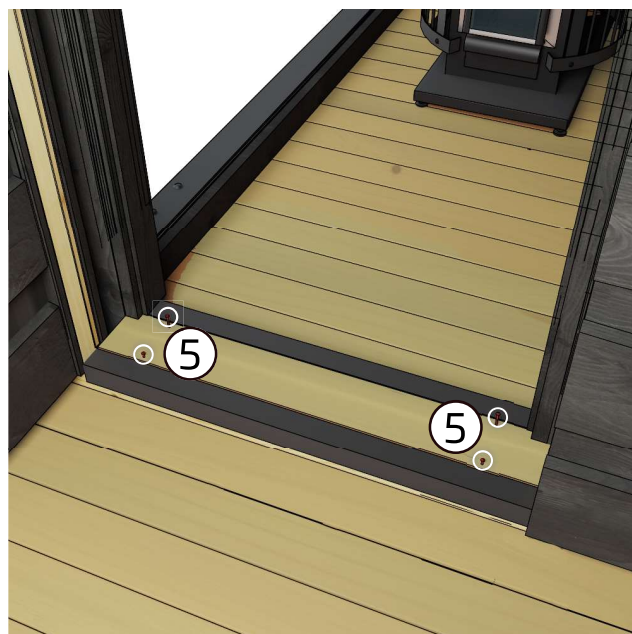

11. Bevestig de drempel met schroeven ( 5 ). De drempel heeft voorgeboorde gaten.



12. Bevestig de korte afdekplaat ( 6 ) boven op de deuropening. De afdekplaat wordt tegen het kozijn van de sauna geplaatst.

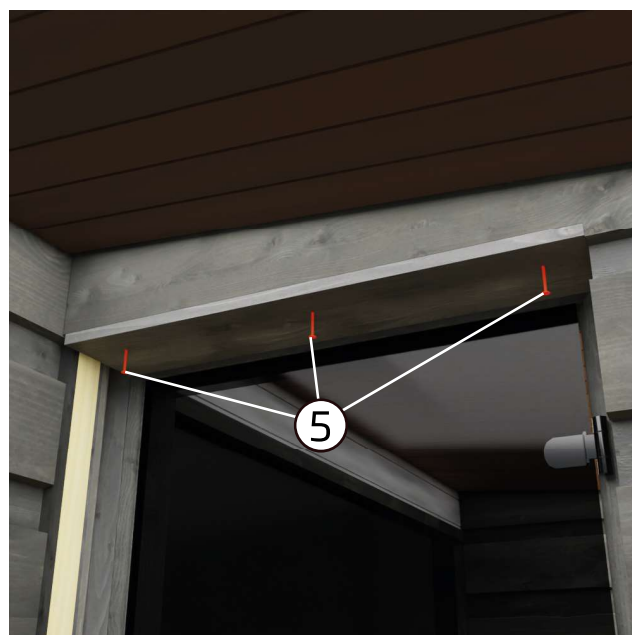

De afdekplaat wordt bevestigd met drie schroeven ( 5 ). De afdekplaat heeft voorgeboorde gaten.

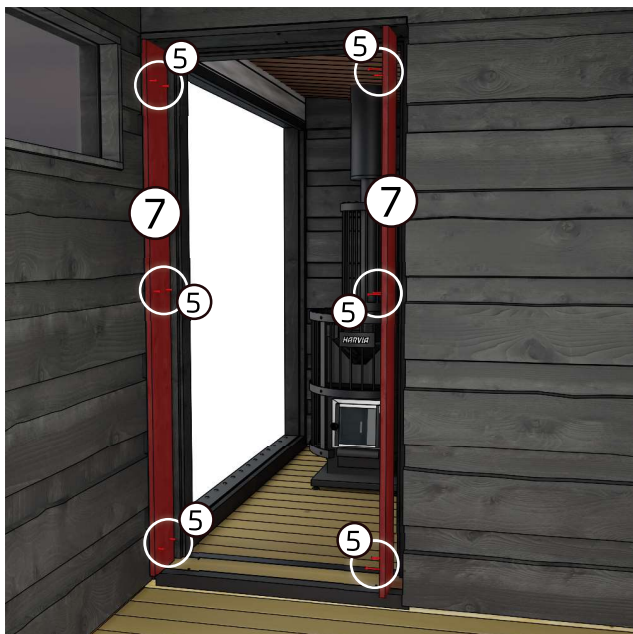

13. Bevestig de lange afdekplaten ( 7 ) aan de zijkanten van de deuropening. De afdekplaat wordt tegen het kozijn van de sauna geplaatst.

De afdekplaten worden bevestigd met drie schroeven ( 5 ). De afdekplaat heeft voorafgeboorde gaten.

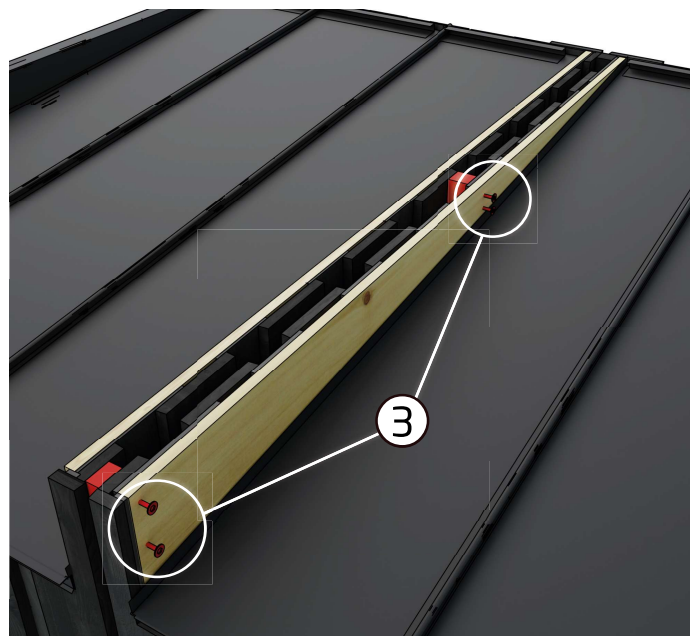

14. Maak de sauna en kleedkamer aan het dak aan elkaar vast met schroeven ( 3 ).

De schroeven worden bevestigd aan de kant van de sauna, zodat ze tot tegen de opvulstroken tussen de sauna en de kleedkamer komen.

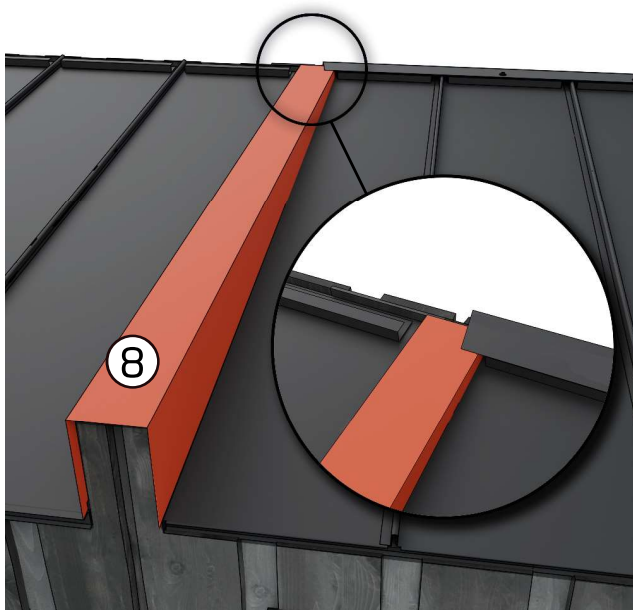

15. Plaats de U-profielplaat ( 8 ) tussen de modules en maak deze vast met schroeven ( 9 ). Aan beide kanten zitten er vijf schroeven.

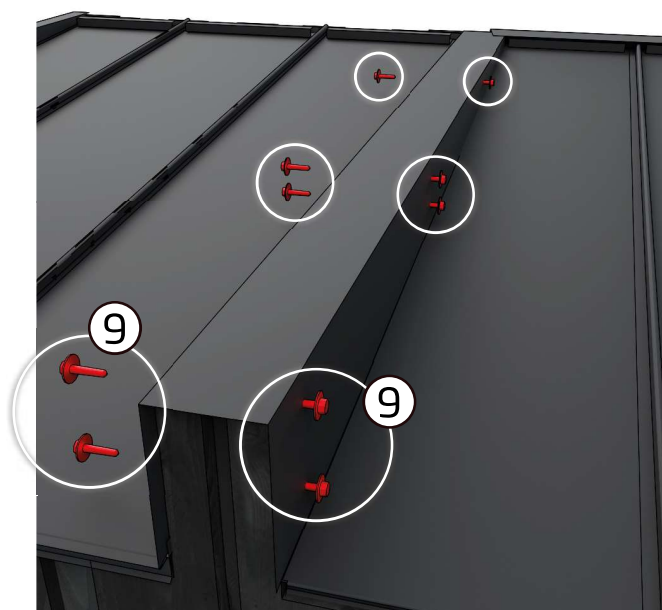

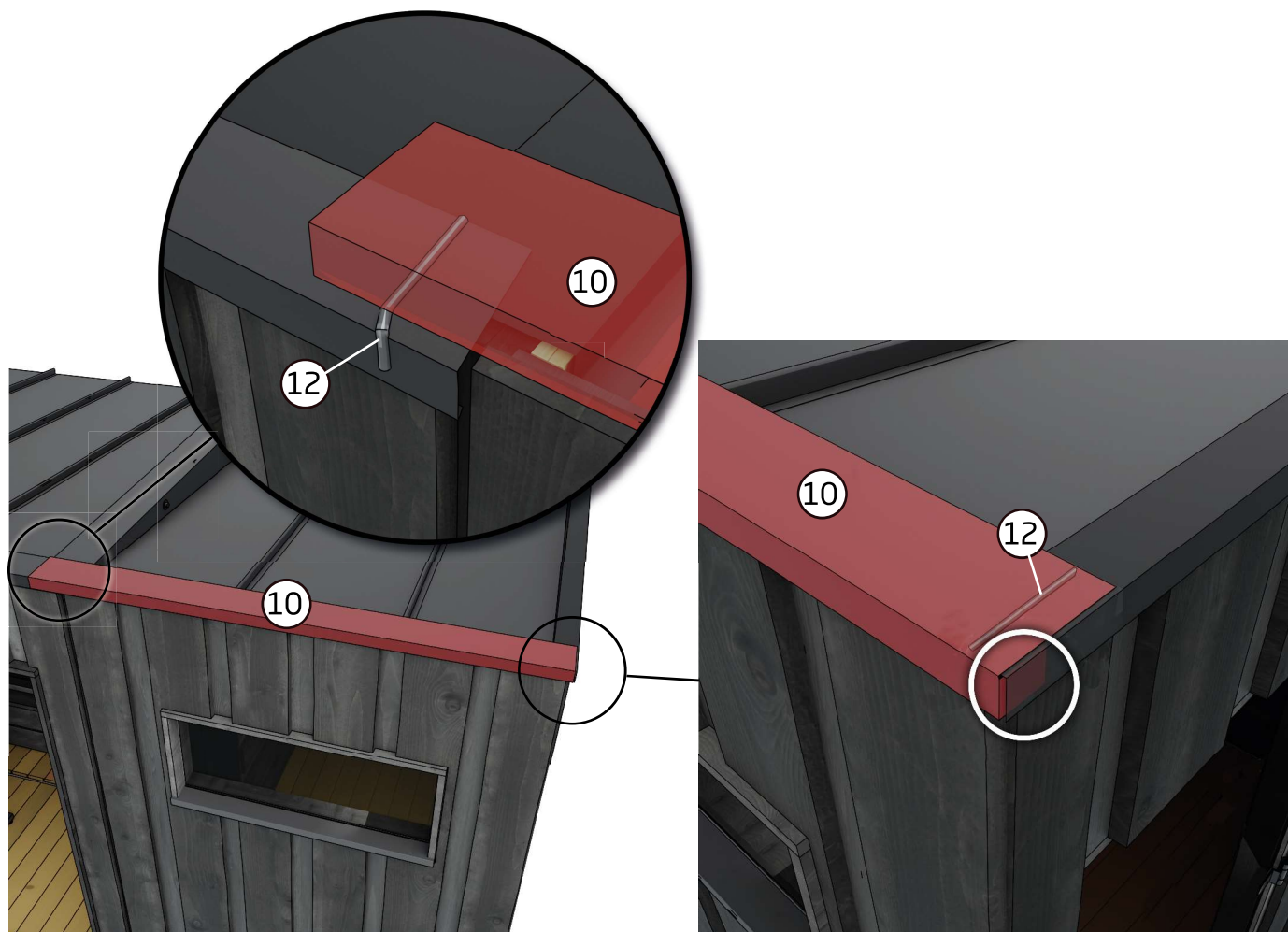

16. Plaats de loodslab van de kleedkamer ( 10 ) op het dak. De loodslab van de kleedkamer komt zo'n 10 cm over het daklood in de sauna. Dicht de naden van de platen met silicone ( 12 ).

Behandel de hoek van de loodslab net zoals het in de sauna is geplaatst.

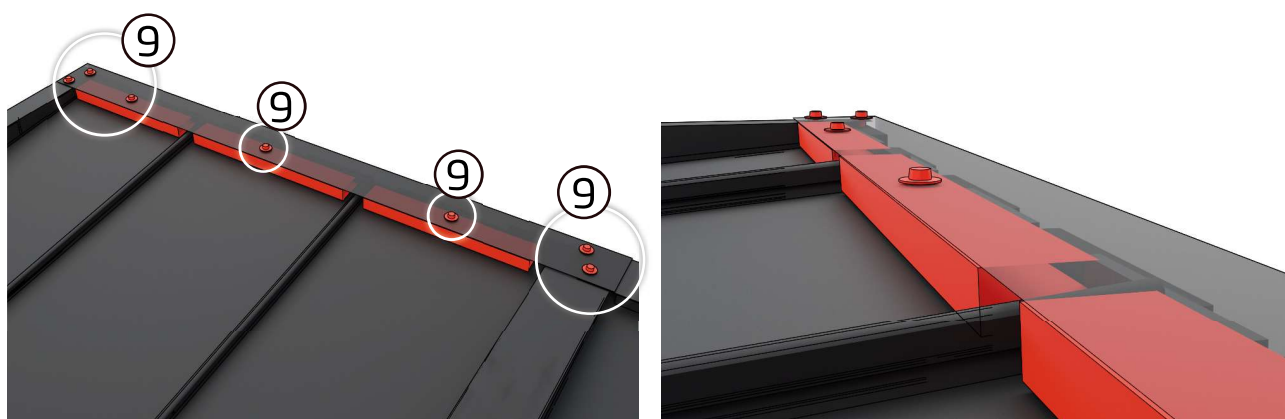

17. Bevestig de loodslab ( 10 ) met schroeven ( 9 ). Hou er rekening mee dat de schroeven tegen de afdichtende loodslab op het dak moeten komen.



18. Bevestig de plinten aan de transportbeugels van de sauna aan voor- en achterzijde.

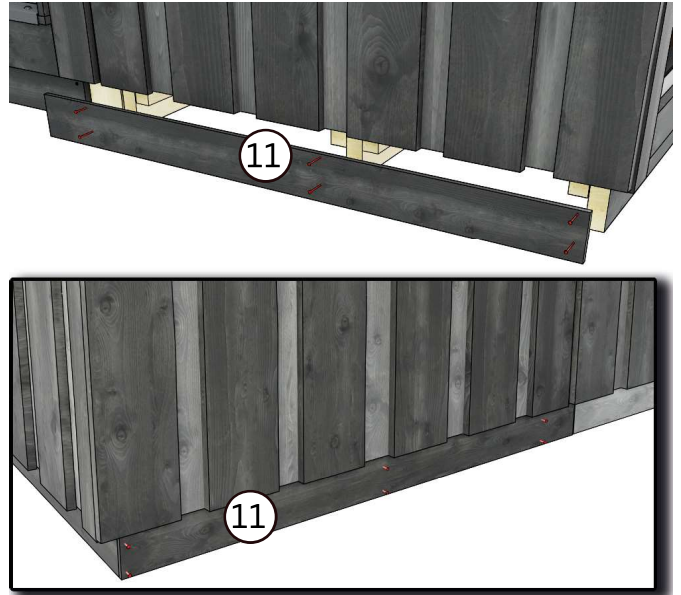

19. Bevestig de plint ( 11 ) aan de transportbeugels van de kleedkamer. De plint verbergt het eerder geplaatste opvulelement ( 2 ). Bevestig de plint op dezelfde manier naar de achterkant van de kleedkamer.



20. Plaats de deurknop

Vergrendel de deur van de module met een extern slot dat bij de deur wordt geleverd. Het slot omvat een grendel, een hangslot en twee sleutels. De module wordt enkel vergrendeld wanneer hij niet gebruikt wordt. Het slot zorgt ervoor dat de deur bij guur weer dicht blijft en dat kinderen niet in de sauna kunnen wanneer er geen volwassenen in de buurt zijn.

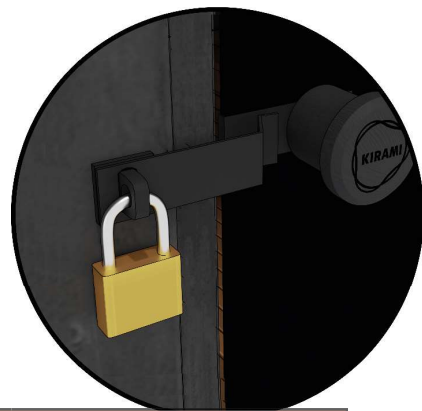

**Bij niet-gebruik moet de deur afgesloten worden. Zo vermijdt u dat de deur vanzelf opent en breekt, bijvoorbeeld bij stormachtig weer**

## **De eigenschappen van hout en oppervlaktebehandeling**

Hout is een natuurlijk materiaal, en het is belangrijk dat u van volgende eigenschappen op de hoogte bent. Normaal krijgt hout binnen ongeveer een jaar een grijstint, afhankelijk van de hoeveelheid zonlicht (lees instructies onderaan). Soms kan er hars uit de knoesten komen. Dit kan u echter verwijderen met een stalen spaan en behandelen met een knoestenoplossing. Het hout kan ook splinters afscheiden. Deze moet u onmiddellijk verwijderen met een steriele naald (gebruik bijvoorbeeld een wondreineriger ter ontsmetting).

### **Buitenkant van de kleedkamer**

De buitenkant van de kleedkamer is gemaakt van multiplex van gezaagd naaldhout en van vuurhout, en heeft een mooie grijze tint. Voor verdere behandelingen moet u een geschikte grijstint gebruiken omdat het lichtere hout meer kleur vergt. Als u deze grijstint wenst te behouden, moet u de buitenkant van de kleedkamer elke paar jaar geveerd worden, naargelang het gebruik van de kleedkamer. In de fabriek werd de kleedkamer behandeld met industriële houtolie op waterbasis. Als u de sauna opnieuw wilt behandelen met de originele industriële houtolie, kunt u deze bestellen via uw verdeler. U kunt de buitenkant eventueel ook behandelen met Pinotex classic 21 (kleurcode 6103-Y67R) 'järkäle' (rotskleur) (EU)) 'harmaaleppä' houtolie van grijze els.

### **Binnenoppervlak van de kleedkamer**

De binnenmuren van de kleedkamer zijn gemaakt van diepgrijs Fins naaldhout. Indien nodig kunt u de kleedkamerwanden opnieuw behandelen. De kleedkamerwanden zijn behandeld met speciale industriële houtolie voor binnenruimtes. Indien u de binnenruimtes van de kleedkamer opnieuw wilt behandelen met de originele industriële houtolie, kunt u deze bestellen via uw retailer. De binnenoppervlakken van de kleedkamer kunnen eventueel ook behandeld worden met houtolie uit een doe-het-zelf-winkel. (Kleurcode voor de wanden: 'harmaaleppä' (grijze els)).

## GARANTIE

We bieden 24 maanden garantie op het materiaal en op productiegebreken van de sauna.

De garantie is geldig indien de gebruiker de gebruikshandleiding goed heeft gelezen en goed naleeft.

**BELANGRIJK!** Voor producten die voor commerciële doeleinden worden gebruikt, geldt bij wijze van uitzondering op bovenstaande zaken een garantieperiode van zes maanden.

- De garantie dekt geen eventuele defecten die typisch zijn voor hout. Bijvoorbeeld kleurveranderingen, veranderende vochtigheidsgraden, scheuvorming en gelijkaardige problemen.
- De garantie dekt geen slijtage als gevolg van normaal gebruik.
- De garantie dekt geen schade als gevolg van bijvoorbeeld fouten door de gebruiker.
- De garantie dekt ook geen vorstschade, aangezien deze bij correct gebruik vermeden kan worden.
- De garantie dekt geen corrosie als gevolg van het gebruik van de verkeerde schoonmaakmiddelen.
- De garantie dekt geen indirecte kosten zoals de aanleg of afbraak van een terras.
- Neem bij problemen met de garantie onmiddellijk contact op met de verkoper. De garantie vervalt indien u het product zelf probeert te herstellen.

## NA DE LEVENSDUUR VAN HET PRODUCT

De metalen onderdelen van het product moeten naar de metaalcontainer, terwijl de houten onderdelen verbrand kunnen worden en het glas naar een glasrecyclingpunt kan worden gebracht. De andere onderdelen moeten bij het gemengd afval. In Finland kan gebruikte ledverlichting gratis worden teruggebracht naar winkels met lampen in hun productaanbod, zonder dat u verplicht bent om een nieuw product te kopen. U kunt ze ook steeds naar een containerpark of milieupark brengen.











*Warmer feelings.*



(37)41